

ArtiDiag500 S

Professional Diagnostic Tool

USER MANUAL



TOPDON

CONTENTS

	EN	DE	FR	ES	IT	JP
Welcome	5	29	55	81	107	133
About	5	29	55	81	107	133
Package List	5	29	55	81	107	133
Compatibility	5	29	55	81	107	133
Notice	5	29	55	81	107	133
General Information of OBDII (On-Board Diagnostics II)	6	30	56	82	108	134
Diagnostic Trouble Codes (DTCs)	6	31	57	83	109	134
Product Descriptions	7	32	58	84	110	135
Preparation & Connection	8	33	59	85	111	136
Operation Introduction	10	35	61	87	113	138
Technical Specification	24	50	76	101	128	152
Warnings	25	51	77	102	128	153
Cautions	25	51	77	102	129	153
FAQ	26	52	78	103	129	154
Warranty	27	53	79	104	130	155

English

Welcome

Thank you for purchasing TOPDON automotive diagnostic tool ArtiDiag500 S. Please patiently read and understand this User Manual before operating this product.

EN

About

TOPDON ArtiDiag500 S is designed with technicians in mind. This 5" Android tablet-style scanner boasts high-quality features with easy workflow to tackle the common and complex vehicle diagnostic issues for most modern vehicles worldwide.

Package List

- ArtiDiag500 S
- TYPE-C Charging Cable
- Quick User Guide
- User Manual

Compatibility

TOPDON ArtiDiag500 S is compatible with the following protocols:

- KWP2000
- ISO9141
- J1850 VPW
- J1850 PWM
- CAN (Controller Area Network)
- And more

Notice

ArtiDiag500 S may automatically reset while being disturbed by strong static electricity. THIS IS A NORMAL REACTION.

This Product Manual is subject to change without written notice.

Read the instruction carefully and use the unit properly before operating. Failure to do so may cause damage and/or personal injury, which will void the product warranty.

*Visit www.topdon.com/products/artidiag500s to download the multilingual user manual.

General Information of OBDII (On-Board Diagnostics II)

The OBDII system is designed to monitor emission control systems and key engine components by performing either continuous or periodic tests of specific components and vehicle conditions, which will offer three pieces of such valuable information:

- Whether the Malfunction Indicator Light (MIL) is commanded “on” or “off”;
- Which, if any, Diagnostic Trouble Codes (DTCs) are stored;
- Readiness Monitor status.

Diagnostic Trouble Codes (DTCs)

DTC Example

P0202

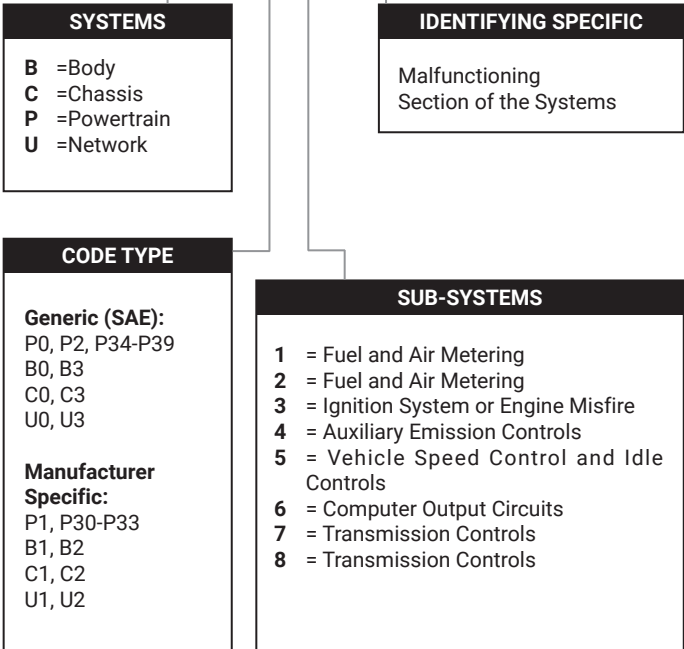

Product Descriptions

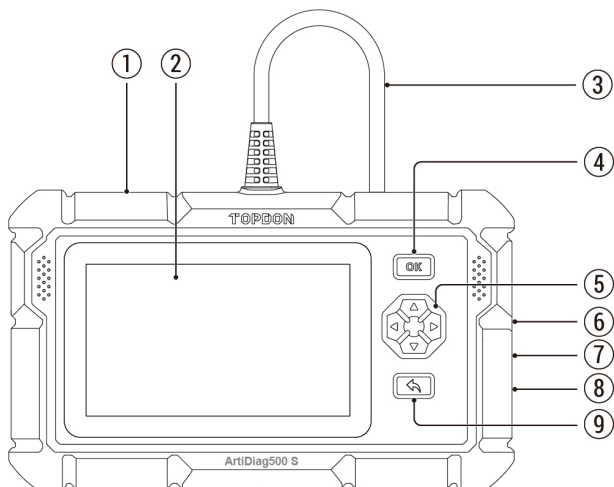

NO.	Name	Description
1	Power/Screen Lock Button	Long press for 5 seconds to turn on or off
2	5" Touchable Screen	Display 480 x 854 resolution
3	Diagnostic Cable	Used to connect car OBD connector
4	OK Button	Confirm button
5	Selection Buttons	Up, down, left and right direction selection
6	TF Card Slot	Support expandable SD memory card (please purchase by yourself)
7	TYPE-C Interface (5V-1.2A)	TYPE-C port supports voltage 5V-1.2A, please do not exceed the range!
8	Reset Button	Power on and off reset
9	Return Button	Return to the previous step

Preparation & Connection

1. Turn the ignition off.

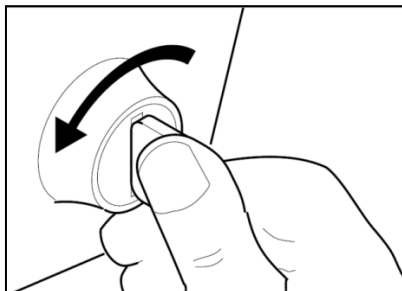

2. Locate the vehicle's DLC socket.

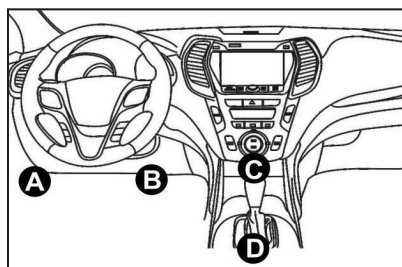

3. Plug the TOPDON ArtiDiag500 S diagnostic cable into the vehicle's DLC socket.

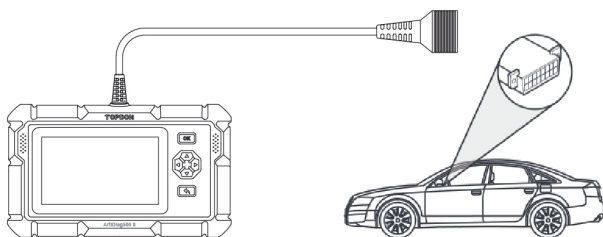

4. Turn the ignition on. The engine can be off or running.

5. Hold the Power button for 5 seconds to turn the TOPDON ArtiDiag500 S on. The tablet will start initializing and enter the following interface.

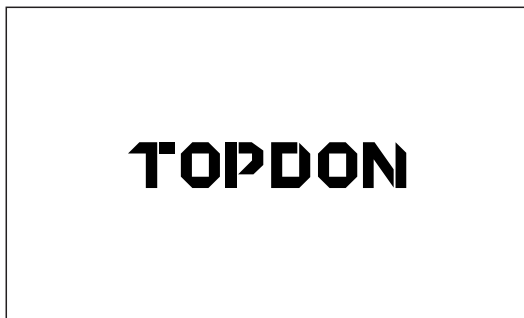

* **Note:** Don't connect or disconnect any test equipment with the ignition on or engine running.

6. Language Setting

Select the tool language in the following interface:

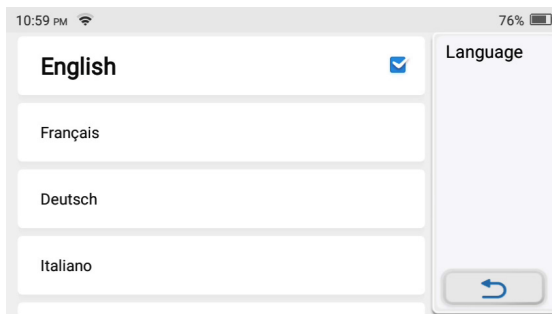

7. Choose Time

Choose the time zone where you are in. The system will automatically configure the time according to the time zone you selected.

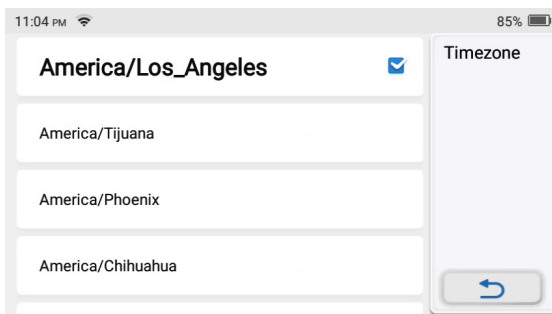

8. Connect Wi-Fi

The system will automatically search all available Wi-Fi networks. You can choose the Wi-Fi needed. Tap "Next". It will automatically jump to the Home Menu.

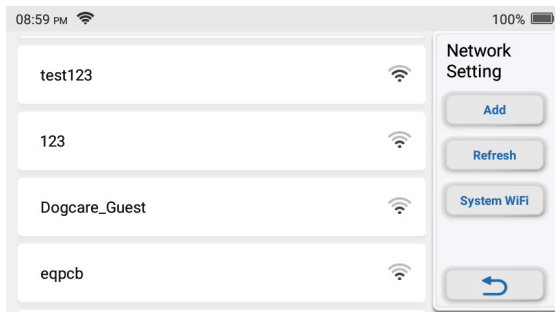

Operation Introduction

TOPDON ArtiDiag500 S has 9 major modules, Diagnosis, I/M Readiness, OBDII/EODB, Repair Info, Maintenance, Update, ArtiFolder, Feedback, Settings.

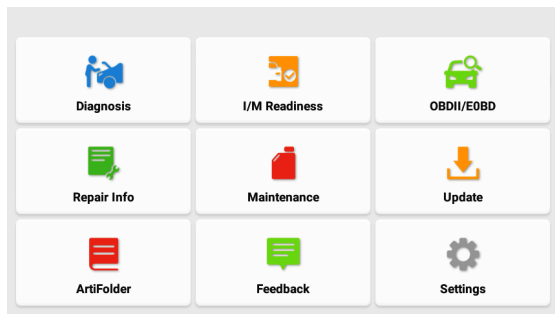

1. Diagnosis

TOPDON ArtiDiag500 S supports Smart Diagnosis and Manual Diagnosis for Engine, Transmission, ABS, and SRS systems of most modern vehicles across the globe.

A diagnostic report will be automatically generated after the diagnosis.

1.1 Smart Diagnosis

Connect the unit to the DLC's port via OBDII cable. Turn the ignition key on. Tap "Diagnosis" in the main interface, and then tap "AutoSearch". The system will automatically start scanning the vehicle's VIN data.

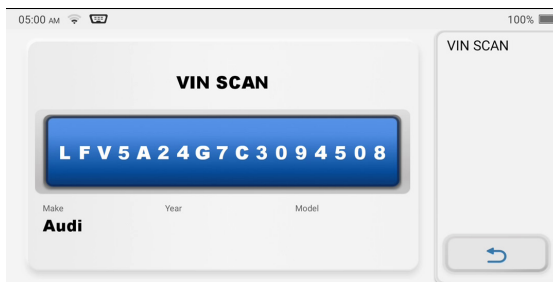
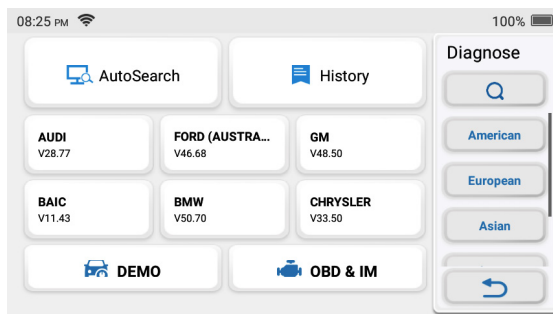

***Note:** Follow the prompts to proceed if the communication failure occurs.

1.2 Manual Diagnosis

If the tool cannot obtain or analyze the VIN information, you can also perform Manual Diagnosis. In this mode, you need to execute the menu-driven command and follow the on-screen instruction to proceed.

Refer to the flowchart illustrated as below to run the manual system diagnostics.

***Note:**

- Before diagnosing, please make sure the corresponding vehicle manufacturer software has been installed in the scanner.
- The diagnostic menu may vary by the vehicle's make, model and year.

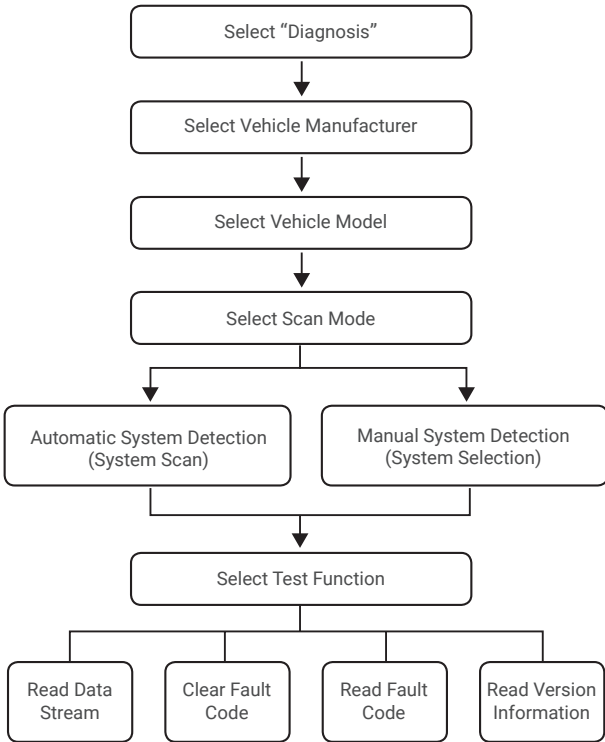

Take "Demo" as an example to demonstrate how to manually diagnose a vehicle.

After selecting the vehicle manufacturer, the following screen may appear:

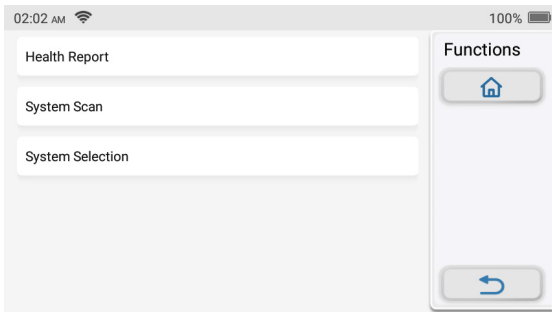

1.3 Health Report

This function can quickly reveal the vehicle's health status. Tap "Health Report". The system will start scanning DTCs and show the test results.

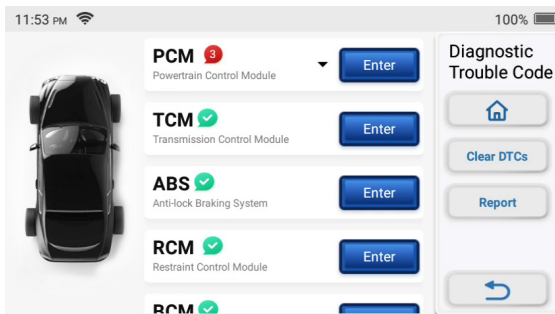

The DTC will be displayed on the screen in red font, with a specific definition.

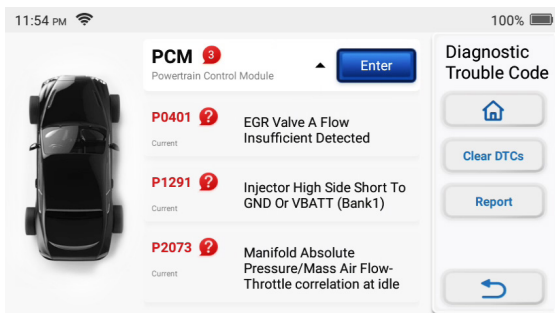

***Note:** This function will be available only when the diagnostic software supports it.

1.4 System Scan

This function will automatically scan the Engine, Transmission, ABS, and SRS systems of the vehicle.

1.5 System Selection

This function allows you to manually choose the automotive electronic control system.

Tap "ECM" (e.g.). The screen will show the selection interface.

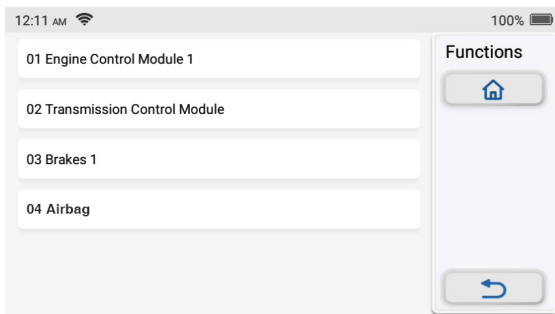

Choose the system to be tested. The following screen may vary by vehicle's make, model, and year.

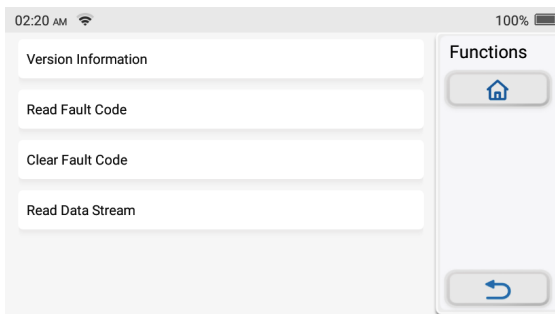

1.5.1 Version Information

This function reads the current version information of ECU.

1.5.2 Read Fault Code

This function can read the Diagnostic Trouble Codes (DTCs) in the ECU memory, helping quickly identify the cause of the vehicle breakdown.

Tap "Read Fault Code". The screen will display diagnostic results.

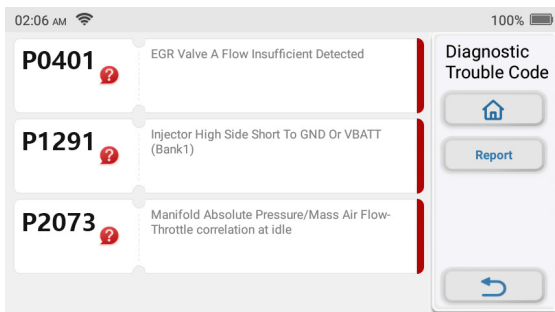

*Explanation of terms:

- Freeze Frame: Records specific data streams for verification when the car breaks down.
- Report: Saves the current diagnosis result as a diagnosis report, which can be sent to a specific E-Mail address.

1.5.3 Clear Fault Code

This function can clear the DTC of the ECU memory of the tested system.

1.5.4 Read Data Stream

This function can read and display the real-time data and parameters of ECU.

To view the specific data stream, check the box next to its name, and then tap "OK".

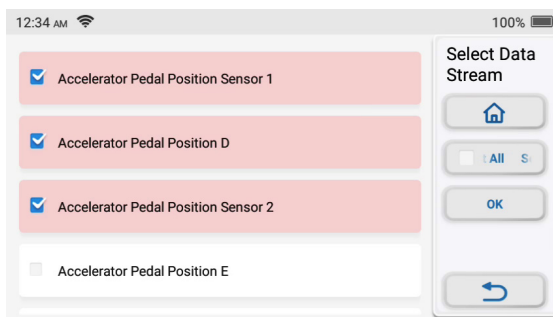

The system will display a maximum of four dynamic data streams in three modes:

- 1) Value (default): Shows parameters with numbers and lists.
- 2) Figure: Displays parameters with wave patterns.
- 3) Combine: The graphs can be merged for easier comparisons.

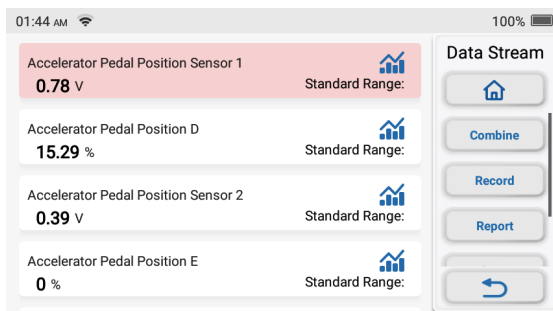

*Explanation of terms:

- : To have the data streams displayed in wave patterns.
- Report: To save the number of current data streams.
- Record: To record the diagnostic data for further analysis.
- Help: To check the help information.

Tap  to have the data streams displayed in wave patterns.

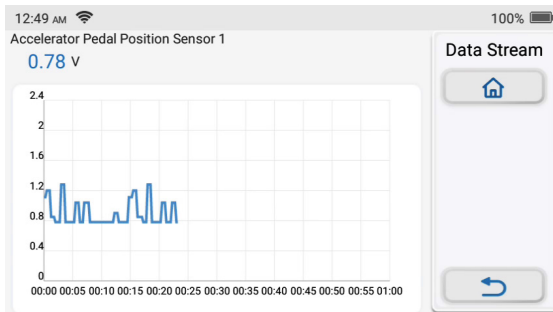

Tap “Combine”: The system will display the merged parameters of the selected data streams with wave patterns.

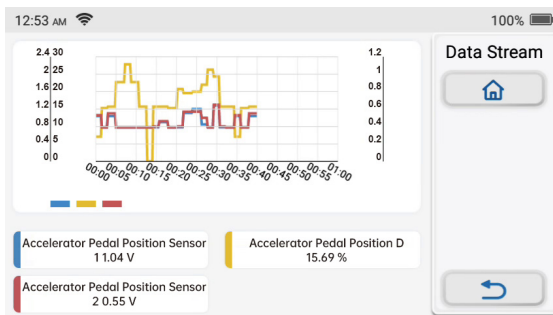

1.6 Diagnostic History

The tablet will record the details of every diagnostic session.

The History function provides direct access to the previously tested vehicles. Users can resume from the last operation, without the necessity of starting from scratch.

Tap “HISTORY” in the “Scan” module. All diagnostic records will be listed on the screen in a date sequence.

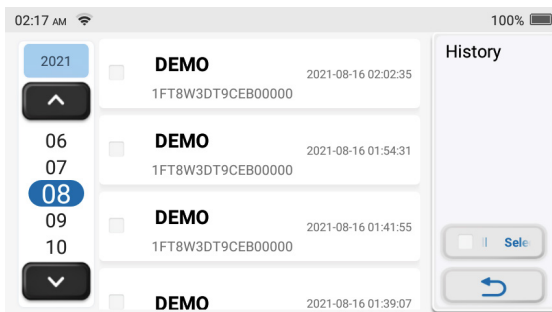

2. I/M Readiness

This function checks whether or not the various emissions-related systems on the vehicle are operating properly, and are ready for Inspection and Maintenance testing.

It can also be used to check the Monitor Run Status and to confirm if the repair of a car fault has been performed correctly.

3. OBDII/EODB Diagnostics

This function presents a quick way to check for DTCs, isolate the cause of the illuminated Malfunction Indicator Lamp (MIL), check monitor status prior to emissions certification testing, verify repairs, and perform other services that are emission-related.

Tap "OBDII/EODB" in the Home Menu after the tablet is properly connected to the vehicle's DLC port. The tablet will start an automatic check of the vehicle's computer to determine which type of communication protocol it is using, then display the Monitor Status as follows:

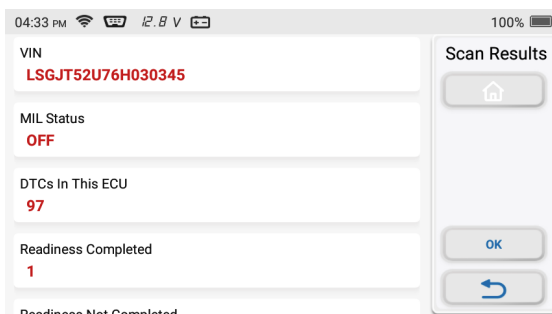

Tap "OK", the following OBDII function list appears.

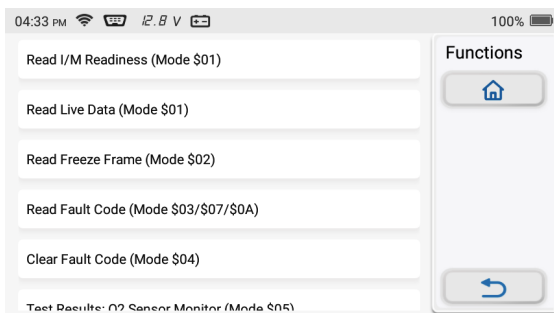

3.1 Read Codes

This function can identify which section of the emission control system has malfunctioned.

3.2 Erase Codes

This function erases the codes from the vehicle, after retrieving codes from the vehicle and certain repairs have been carried out. Make sure the vehicle's ignition key is in the ON position with the engine being off before the operation.

3.3 Data Stream

This function retrieves and displays live data and parameters from the vehicle's ECU.

3.4 View Freeze Frame

This function takes a snapshot of the operating conditions when an emission-related fault occurs.

3.5 O2 Sensor Test

This function retrieves O2 sensor monitor test results of the most recently completed tests from the vehicle's on-board computer.

3.6 On-Board Monitor Test

This function retrieves test results for emission-related powertrain components and systems that are not continuously monitored. The test's availability is determined by the vehicle manufacturer.

3.7 EVAP System Test

This function initiates a leak test for the vehicle's EVAP system. Refer to the vehicle's service repair manual to determine the procedures necessary to stop the test.

3.8 Vehicle Info

This function retrieves a list of information (provided by the vehicle manufacturer) from the vehicle's on-board computer.

This information may include:

- VIN (Vehicle Identification Number).
- CID (Calibration ID).
- CVN (Calibration Verification Number).

4. Repair Info

This module includes four sections:

- 1) OBD Fault Code Library: The detailed explanation of the fault codes.
- 2) Coverage List: The supported vehicles' information.
- 3) Videos: Contains table usage tips, maintenance, and diagnostic guides.
- 4) Learning Course: Demonstrates how to operate the tool.

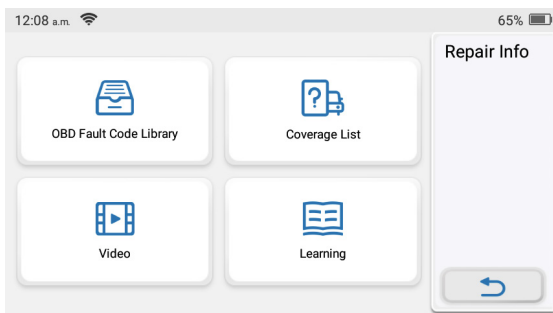

5. Maintenance & Reset

TOPDON ArtiDiag500 S features 5 most commonly used maintenance and reset functions.

5.1 BLEED (ABS Bleeding)

This function enables you to perform tests to check the operating conditions of the Anti-lock Braking System (ABS).

It needs to be performed in the following cases:

When the ABS contains air.

When the ABS computer, ABS pump, brake master cylinder, brake cylinder, brake line, or brake fluid is replaced.

5.2 BMS (Battery Matching)

This function can reset the monitoring unit of the car battery, by clearing the original breakdown information about the lack of battery power to rematch the battery.

It needs to be performed in the following cases:

- Replacement of the main battery needs to utilize battery matching to clear the former information about the lack of power, thus avoiding false information detected by the relevant control module which may cause the failure of some electronic auxiliary functions. For example, the vehicle automatically stops; the sunroof can't work by one key; electric windows can't open and close automatically.
- The battery monitoring sensor uses the battery matching function to re-match the control module with the monitoring sensor, so as to detect the use of the battery power more accurately, and avoid receiving wrong information from instrument prompts which will cause false alarms.

5.3 DPF (DPF Regeneration)

This function can help remove particulate matter from the trap by using combustion oxidation methods to keep the performance of the trap stable.

- Replace the exhaust back pressure sensor.
- Disassembly or replacement of the particle trap.
- Removal or replacement of fuel additive nozzles.
- Removal or replacement of catalytic oxidizer.
- The DPF regeneration fault lamp is lit and matched after maintenance.
- Repair and replace the DPF regeneration control module.

5.4 ETS (Throttle Matching)

This function can utilize the car decoder to initialize the throttle actuator so that the learning value of the ECU returns to the initial state. By doing so, the movement of the throttle (or idle motor) can be more accurately controlled, thus adjusting the intake volume.

It needs to be performed in the following cases:

- After replacing the electronic control unit, the relevant characteristics of the throttle operation have not been stored in the electronic control unit.
- After the electric control unit is powered off, the memory of the electric control unit's memory is lost.
- After replacing the throttle assembly, you need to match the throttle.
- After replacing or disassembling the intake port, the controlling of the idle speed by the coordination between the electronic control unit and the throttle body is affected.
- The intake volume and the idle control behavior has changed while staying at the same throttle opening position, although the idle throttle potentiometer behavior hasn't changed.

5.5 OIL (Oil Reset)

This function enables you to reset the oil service lamp for the engine

oil life system, which calculates an optimal oil life change interval depending on the vehicle driving conditions and weather events.

It needs to be performed in the following cases:

- If the service lamp is on, run car diagnostics first for troubleshooting. After that, reset the driving mileage or driving time, so as to turn off the service lamp, and enable a new driving cycle.
- If the service lamp is not on, but you have changed the engine oil or electric appliances that monitor oil life, you need to reset the service lamp.

6. Update

This module allows you to update the diagnostic software & App to the latest version.

A pop-up message will indicate newer software is available if you don't update the software in the process of registration.

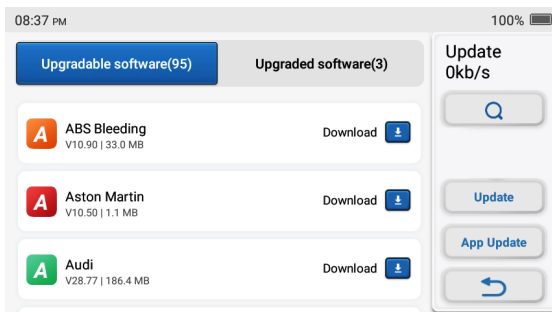

7. ArtiFolder

This module can record and establish the file of the diagnosed vehicles, including all diagnostic-related data such as diagnostic reports and data stream records.

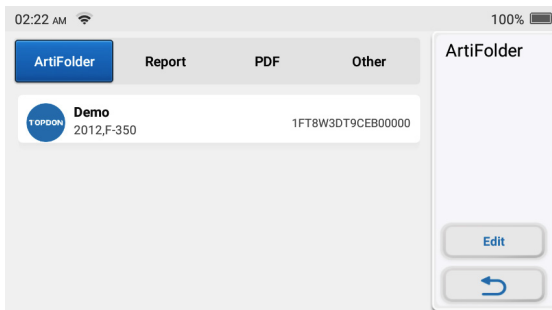

8. Feedback

Allows you to report diagnostic software/application errors to us.

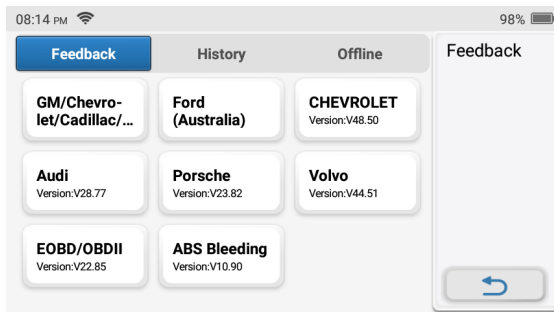

9. Settings

You can modify or add related information in this module, or make settings after the initial setting is completed.

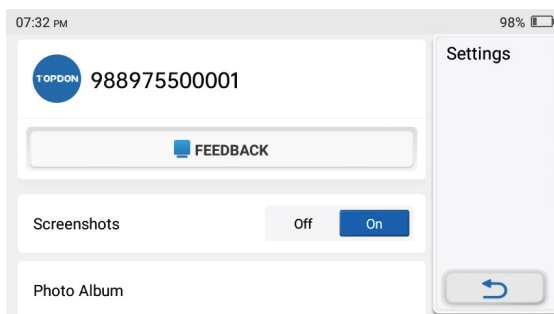

9.1 Screenshots

This option can set the Screen Capture icon to be shown or not on the screen.

9.2 Photo Album

This module saves the screenshots.

9.3 Screen Floating Window

This option can set the Screen Recording icon to be shown or not on the screen.

9.4 Screen Recorder

This module saves the screen recordings.

9.5 Network

This module allows you to set the connectable Wi-Fi network.

9.6 Brightness

This option allows you to set the screen brightness.

9.7 Unit of Measure

This option sets the measurement unit. The Metric System and Imperial System are available.

9.8 Language

The tablet supports multiple languages. You can use this option to set the preferred language.

9.9 Time Zone

This option sets the time zone you are in.

9.10 Sleep Time

This option sets when the tablet will enter the sleep mode.

9.11 Firmware Fix

This module allows you to update or fix the firmware.

9.12 Diagnostic Software Clear

Can delete downloaded diagnostic software.

9.13 Clear the Cache

This option allows the user to clear some cache files and free up the storage space.

9.14 File Manager

File manager records related videos, diagnostic records, pictures, etc.

9.15 Clear Data

The app will be restarted after clearing the app cache.

9.16 Factory Data Reset

This option will clean your data and restart the tablet.

9.17 Help

This option includes Frequently Asked Questions, and official answers.

9.18 App Update

This option allows you to upgrade the ArtiDiag500 S software.

9.19 About

This option displays the hardware configuration information of the tool and license agreement.

Technical Specification

TOPDON ArtiDiag500 S Tablet

- Battery Capacity: 1500mAh/3.8V
- Screen Size: 5 inches
- Resolution: 480 x 854 Pixels
- Working Voltage: 5V
- Working Current: $\leq 1.2A$
- Working Environment: 32 °F ~122 °F (0°C ~50°C)
- Storage Environment: -4 °F ~140 °F (-20°C ~60°C)

Warnings

- ✔ Always perform automotive testing in a safe environment.
- ✔ DO NOT smoke near the vehicle during testing.
- ✔ DO NOT place the code reader near the engine or exhaust pipe to avoid damage from high temperatures.
- ✔ DO NOT wear loose clothing or jewelry when working on an engine.
- ✔ DO NOT connect or disconnect any test equipment while the ignition is on or the engine is running.
- ✔ DO NOT disassemble the code reader.
- ✔ Engine parts will become hot when the engine is running. To prevent severe burns, avoid contact with hot engine parts.
- ✔ When an engine is running, it produces carbon monoxide, a toxic and poisonous gas. Operate the vehicle **ONLY** in a well-ventilated area.
- ✔ Wear safety eye protection that meets ANSI standards.

Cautions

- ✔ Please ensure that the vehicle battery is fully charged and the scanner is firmly connected to the vehicle DLC to avoid erroneous data generated by the scanner and diagnostic systems.
- ✔ Please do not use the code reader during driving.
- ✔ Keep clothing, hair, hands, tools, test equipment, etc. away from all moving or hot engine parts.
- ✔ Keep the scanner dry, clean, free from oil/water, or grease. Use a mild detergent on a clean cloth to clean the outside of the scan tool, when necessary.
- ✔ Keep the scanner out of the reach of children.

FAQ

Q: Why does TOPDON ArtiDiag500 S have no responses when it is connected to a car?

A: Check if the connection with the vehicle diagnostic socket is solid, or check if the ignition switch is on, or if the tool supports the car.

Q: Why does the system stop when reading the data stream?

A: It may be caused by a slacked connector. Please turn off the scanner, firmly connect the connector, and switch it on again.

Q: Communication error with vehicle ECU?

A: Please confirm the following cases:

- Whether diagnostic connector is correctly connected.
- Whether ignition switch is ON.

Or, send your vehicle's year, make, model and VIN number to us using Feedback feature for timely technical assistance.

Q: Why does the screen flash when the engine ignition starts?

A: It is normal and caused by electromagnetic interference.

Q: How to upgrade the system software?

A: 1. Power on the tool and ensure a stable Internet connection.

2. Go to "Set up" -> "App Update", tap "OTA" and then tap "check version" to enter the system upgrade interface.

3. Complete the process by following the instructions on the screen step by step. It may take a few minutes depending on the status of your network.

After the upgrade is finished, the tool will automatically restart and display the main interface.

Q: How to capture the screenshot?

A: Tap the "Screenshot" icon on the screen to capture the current screen, which will be saved in the Photo Album module.

Warranty

TOPDON's One Year Limited Warranty

TOPDON warrants to its original purchaser that the company's products will be free from defects in material and workmanship for 12 months from the date of purchase (Warranty Period).

For the defects reported during the Warranty Period, TOPDON will either repair or replace the defective part or product according to its technical support analysis and confirmation.

TOPDON shall not be liable for any incidental or consequential damages arising from the device's use, misuse, or mounting.

If there is any conflict between the TOPDON warranty policy and local laws, the local laws shall prevail.

This limited warranty is void under the following conditions:

- Misused, disassembled, altered or repaired by unauthorized stores or technicians.
- Careless handling and operation's violation.

Notice: All information in this manual is based on the latest information available at the time of publication and no warranty can be made for its accuracy or completeness. TOPDON reserves the right to make changes at any time without notice.

FCC Statement

This device complies with Part 15 of the FCC Rules. Operation is subject to the following two conditions:

- 1) This device may not cause harmful interference, and
- 2) This device must accept any interference received, including interference that may cause undesired operation.

Deutsch

Willkommen

Vielen Dank für Ihren Kauf vom TOPDON Kfz-Diagnosetool ArtiDiag500 S. Bitte lesen und verstehen Sie diese Bedienungsanleitung vor dem Gebrauch.

DE

Über

TOPDON ArtiDiag500 S wurde speziell für Techniker entwickelt. Dieser 5-Zoll-Scanner im Android-Tablet-Stil verfügt über hochwertige Funktionen mit einfachem Arbeitsablauf, um die häufigsten und komplexen Fahrzeugdiagnoseprobleme für die meisten modernen Fahrzeuge weltweit zu lösen.

Paketliste

- ArtiDiag500 S
- TYPE-C-Ladekabel
- Kurzanleitung für Benutzer
- Benutzerhandbuch

Kompatibilität

TOPDON ArtiDiag500 S ist mit den folgenden Protokollen kompatibel:

- KWP2000
- ISO9141
- J1850 VPW
- J1850 PWM
- CAN (Controller Area Network)
- Und mehr

Notiz

ArtiDiag500 S kann möglicherweise automatisch zurückgesetzt werden, wenn es durch starke statische Elektrizität gestört wird. **DAS IST EINE NORMALE REAKTION.**

Diese Bedienungsanleitung kann ohne schriftliche Ankündigung geändert werden. Lesen Sie die Anweisungen vor dem Gebrauch sorgfältig durch und benutzen Sie das Gerät ordnungsgemäß. Sonst kann es zu Schäden und/oder Verletzungen kommen, wodurch die Produktgarantie erlischt.

*Besuchen Sie www.topdon.com/products/artidiag500s, um das mehrsprachige Benutzerhandbuch herunterzuladen.

Allgemeine Informationen zu OBDII (On-Board-Diagnose II)

Das OBDII-System wurde entwickelt, um Emissionskontrollsysteme und wichtige Motorkomponenten zu überwachen, indem es entweder kontinuierliche oder regelmäßige Tests spezifischer Komponenten und Fahrzeugbedingungen durchführt, die drei solche wertvollen Informationen liefern:

- Ob die Störungsanzeigelampe (MIL) auf „Ein“ oder „Aus“ angewiesen wird;
- Welche, falls vorhanden, Diagnosefehlercodes (DTCs) gespeichert sind;
- Status der Bereitschaftsüberwachung.

Diagnosefehlercodes (DTCs)

DTC-Beispiel

P0202

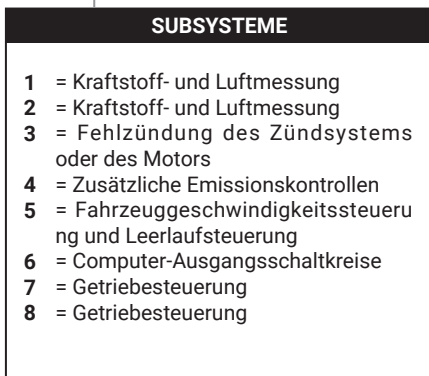
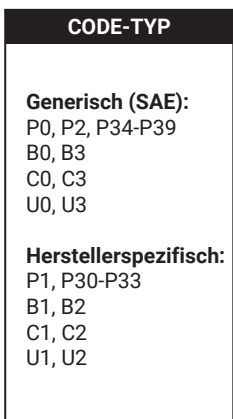
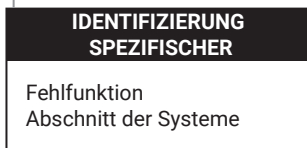
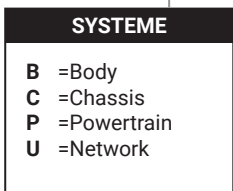

Produktbeschreibung

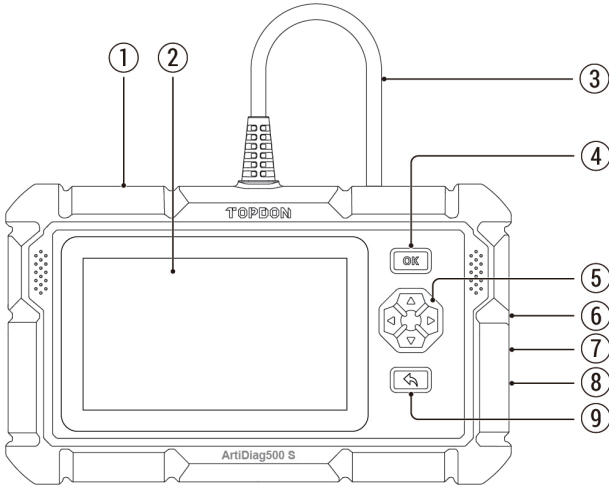

Nr.	Name	Beschreibung
1	Einschalt-/ Bildschirmsperrtaste	Halten Sie 5 Sekunden lang drücken, um ein- oder auszuschalten
2	Berührbarer 5-Zoll- Bildschirm	Anzeige mit einer Auflösung von 480 x 854
3	Diagnosekabel	Wird zum Anschließen des Auto-OBD-Steckers verwendet
4	OK-Taste	Bestätigungstaste
5	Auswahlschaltflächen	Richtungsauswahl nach oben, unten, links und rechts
6	TF-Karten-Slot	Unterstützt erweiterbare SD-Speicherkarte (bitte kaufen Sie es selbst)
7	TYPE-C-Schnittstelle (5V-1.2A)	TYPE-C port supports spannung 5V-1.2A, bitte überschreiten Sie den Bereich nicht!
8	Reset-Taste	Ein- und Ausschalten zurücksetzen
9	Zurück-Taste	Keht zum vorherigen Schritt zurück

Vorbereitung & Anschluss

1. Schalten Sie die Zündung aus.

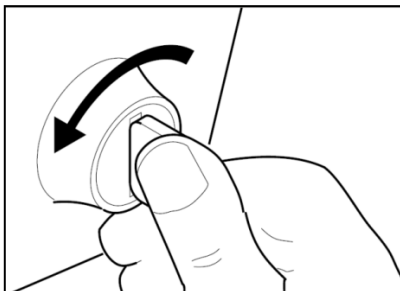

2. Suchen Sie den DLC-Sockel des Fahrzeugs.

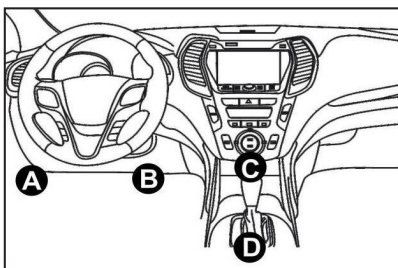

3. Stecken Sie das TOPDON ArtiDiag500 S Diagnosekabel in die DLC-Buchse des Fahrzeugs.

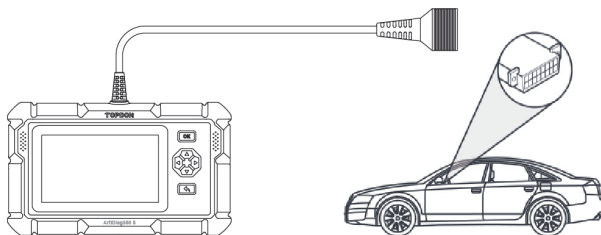

4. Schalten Sie die Zündung ein. Der Motor kann ausgeschaltet sein oder laufen.

5. Halten Sie die Power-Taste 5 Sekunden lang gedrückt, um das TOPDON ArtiDiag500 S einzuschalten. Das Tablet beginnt mit der Initialisierung und öffnet die folgende Oberfläche.

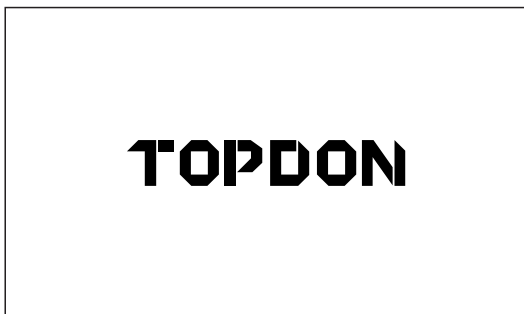

* **Notiz:** Schließen Sie keine Testgeräte an oder trennen Sie sie nicht bei eingeschalteter Zündung oder laufendem Motor.

6. Spracheinstellung

Wählen Sie die Werkzeugsprache in der folgenden Oberfläche aus:

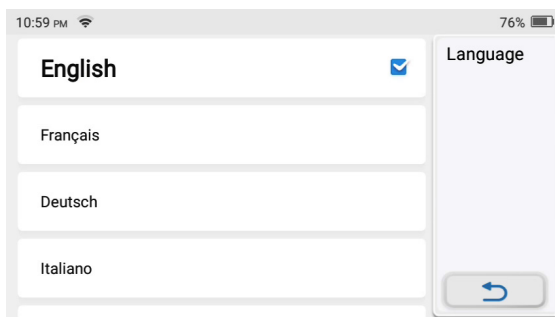

7. Zeitzone Wählen

Wählen Sie die Zeitzone, in der Sie sich befinden. Das System konfiguriert die Zeit automatisch entsprechend der von Ihnen ausgewählten Zeitzone.

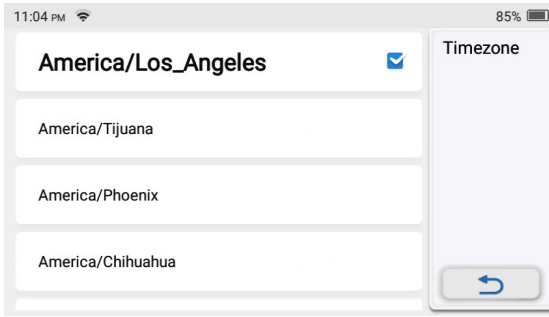

8. Wi-Fi verbinden

Das System durchsucht automatisch alle verfügbaren Wi-Fi-Netzwerke. Sie können das benötigte Wi-Fi auswählen. Tippen Sie auf „Weiter“. Es springt automatisch zum Home-Menü.

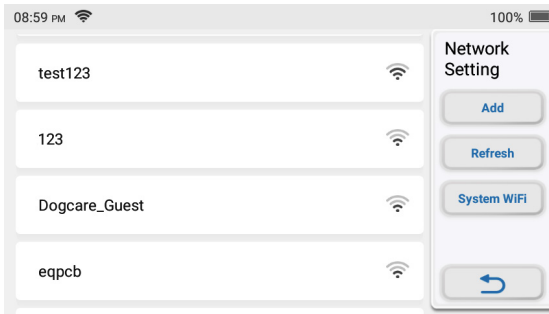

Betriebsführung

TOPDON ArtiDiag500 S hat 9 Hauptmodule, Diagnose, I/M-Bereitschaft, OBDII/E0BD, Reparaturinfo, Wartung, Update, ArtiFolder, Feedback, Einstellungen.

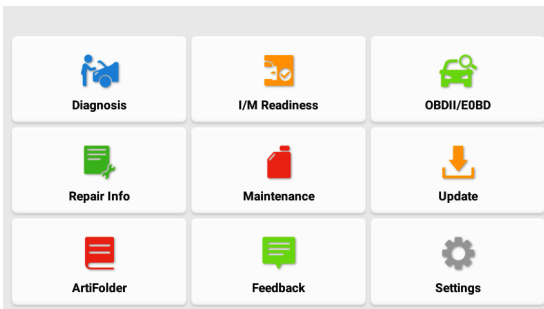

1. Diagnose

TOPDON ArtiDiag500 S unterstützt intelligente Diagnose und manuelle Diagnose für Motor-, Getriebe-, ABS- und SRS-Systeme der meisten modernen Fahrzeuge weltweit.

Nach der Diagnose wird automatisch ein Diagnosebericht erstellt.

1.1 Intelligente Diagnose

Schließen Sie das Gerät über ein OBDII-Kabel an den DLC-Port an. Schalten Sie den Zündschlüssel ein. Tippen Sie im Hauptfenster auf „Diagnose“ und dann auf „AutoSearch“. Das System beginnt automatisch mit dem Scannen der VIN-Daten des Fahrzeugs.

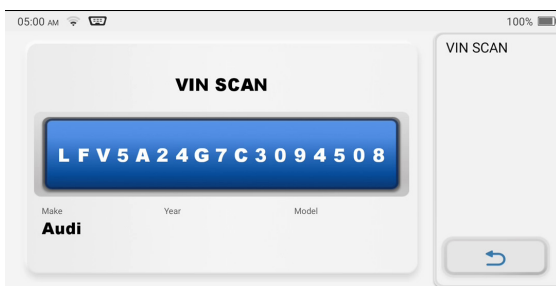
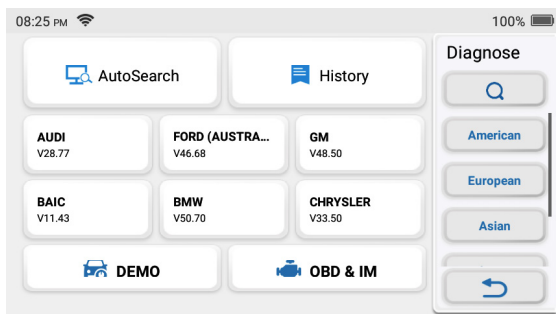

***Notiz:** Befolgen Sie die Anweisungen, um fortzufahren, wenn ein Kommunikationsfehler auftritt.

1.2 Manuelle Diagnose

Wenn das Tool die VIN-Informationen nicht abrufen oder analysieren kann, können Sie auch eine manuelle Diagnose durchführen. In diesem Modus müssen Sie den menügesteuerten Befehl ausführen und den Anweisungen auf dem Bildschirm folgen, um fortzufahren.

Beziehen Sie sich auf das unten dargestellte Flussdiagramm, um das manuelle System auszuführen.

***Notiz:**

- Vor der Diagnose gewährleisten Sie, dass die entsprechende Fahrzeughersteller-Software auf dem Scanner installiert ist.
- Das Diagnosemenü kann je nach Marke, Modell und Jahr des Fahrzeugs variieren.

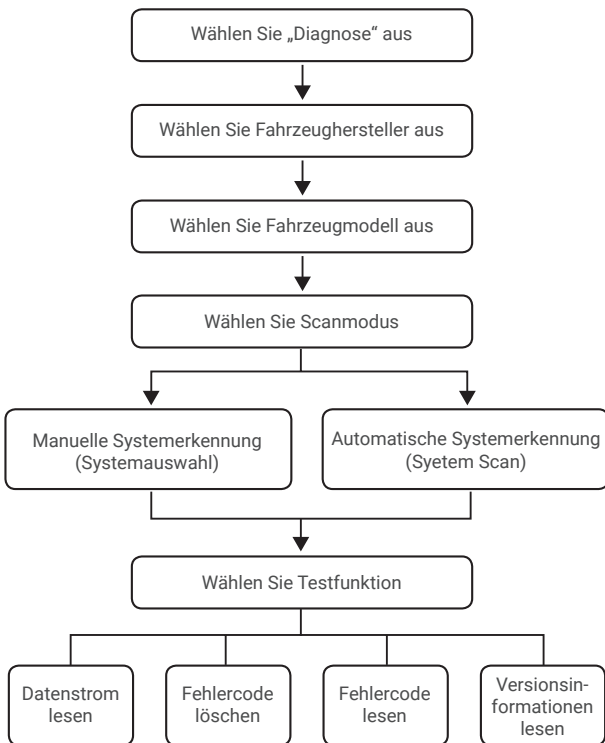

Nehmen Sie „Demo“ als Beispiel, um zu demonstrieren, wie Sie ein Fahrzeug manuell diagnostizieren.

Nach Auswahl des Fahrzeugherstellers kann folgender Bildschirm erscheinen:

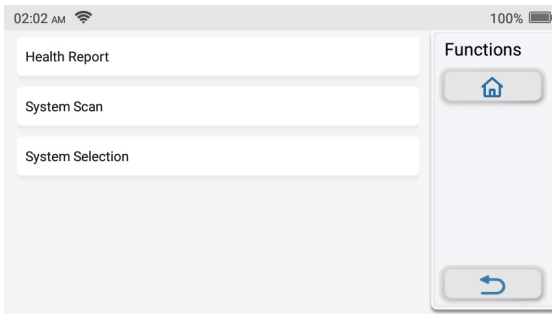

1.3 Gesundheitsbericht

Diese Funktion kann schnell den Zustand des Fahrzeugs anzeigen. Tippen Sie auf „Gesundheitsbericht“. Das System beginnt mit dem Scannen von DTCs und zeigt die Testergebnisse an.

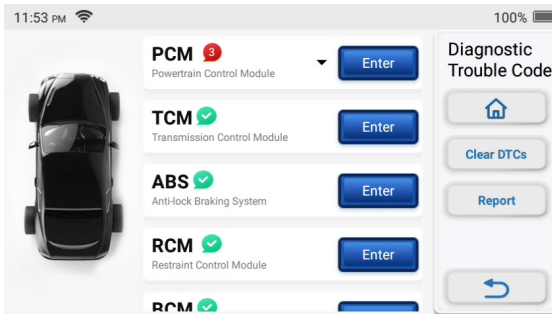

Der DTC wird mit einer bestimmten Definition in roter Schrift auf dem Bildschirm angezeigt.

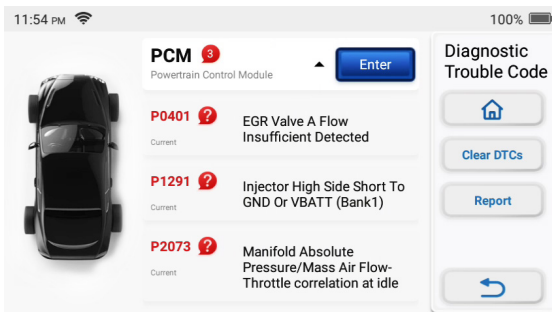

***Notiz:** Diese Funktion ist nur verfügbar, wenn die Diagnosesoftware sie unterstützt.

1.4 Systemscan

Diese Funktion scannt automatisch die Motor, Getriebe, ABS- und SRS-Systeme des Fahrzeugs.

1.5 Systemauswahl

Diese Funktion lassen Sie das elektronische Steuersystem des Fahrzeugs wie folgt manuell auswählen.

Tippen Sie zur Demonstration als Beispiel auf „ECM“. Die folgende Seite zeigt die Auswahloberfläche.

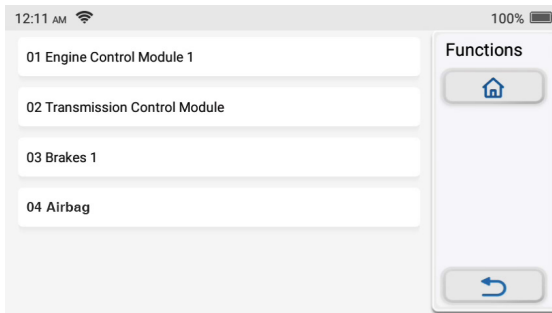

Wählen Sie das zu testende System aus. Der folgende Bildschirm kann je nach Marke, Modell und Jahr des Fahrzeugs variieren.

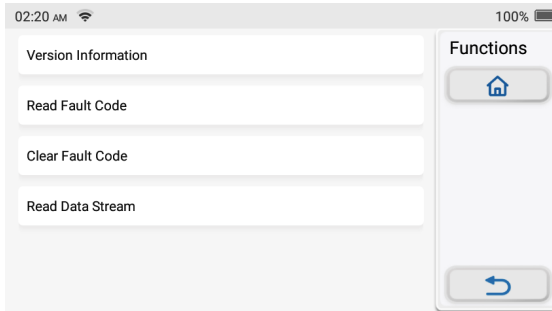

1.5.1 Versionsinformationen

Diese Funktion liest die aktuellen Versionsinformationen von ECU.

1.5.2 Fehlercode lesen

Diese Funktion kann die Diagnose-Fehlercodes (DTCs) im ECU-Speicher lesen und dabei helfen, die Ursache der Fahrzeugpanne schnell zu identifizieren.

Tippen Sie auf „Fehlercode lesen“. Der Bildschirm zeigt Diagnoseergebnisse an.

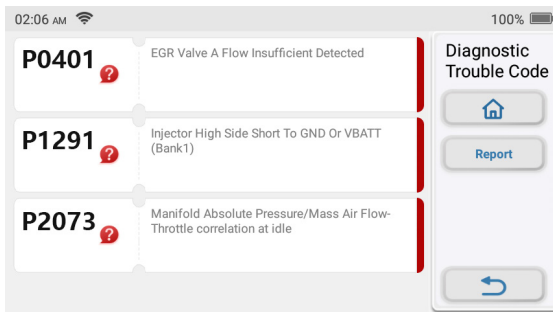

*Begriffserklärung:

- **Standbild:** Zeichnet bestimmte Datenströme zur Überprüfung auf, wenn das Auto eine Panne hat.
- **Bericht:** Speichert das aktuelle Diagnoseergebnis als Diagnosebericht, der an eine bestimmte E-Mail-Adresse gesendet werden kann.

1.5.3 Fehlercode löschen

Diese Funktion kann den DTC des ECU-Speichers des getesteten Systems löschen.

1.5.4 Datenstrom lesen

Diese Funktion kann die Echtzeitdaten und Parameter des Steuergeräts lesen und anzeigen.

Um den spezifischen Datenstrom anzuzeigen, aktivieren Sie das Kontrollkästchen neben seinem Namen und tippen Sie dann auf „OK“.

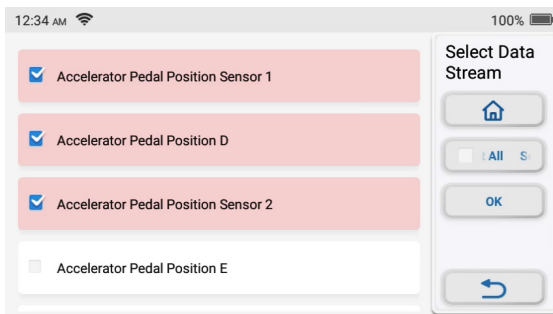

Das System zeigt maximal vier dynamische Datenströme in drei Modi an:

- 1) **Wert (Standard):** Zeigt Parameter mit Zahlen und Listen an.
- 2) **Abbildung:** Zeigt Parameter mit Wellenmustern an.

3) Kombinieren: Die Diagramme können für einfachere Vergleiche zusammengeführt werden.

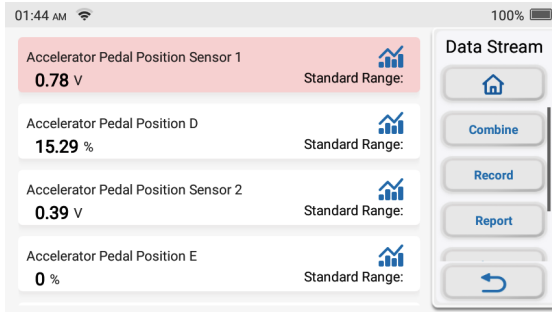

*Begriffserklärung:

- : Damit die Datenströme in Wellenmustern angezeigt werden.
- Bericht: Zum Speichern der Anzahl der aktuellen Datenströme.
- Aufzeichnen: Zum Aufzeichnen der Diagnosedaten zur weiteren Analyse.
- Hilfe: Zum Überprüfen der Hilfeinformationen.

Tippen Sie auf  um die Datenströme in Wellenmustern anzuzeigen.

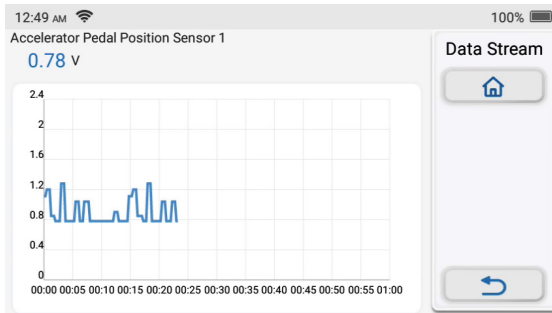

Tippen Sie auf „Kombinieren“. Das System zeigt die zusammengeführten Parameter der ausgewählten Datenströme mit Wellenmustern an.

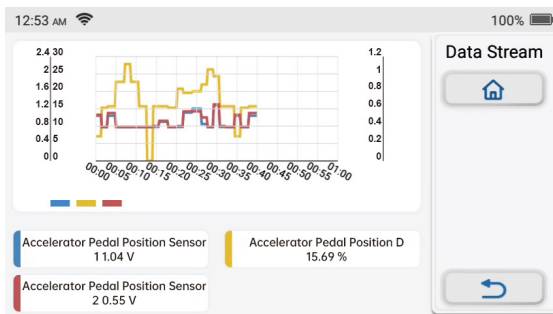

1.6 Diagnosehistorie

Das Tablet zeichnet die Details jeder Diagnosesitzung auf.

Die Geschichte-Funktion bietet direkten Zugriff auf die bisher getesteten Fahrzeuge. Benutzer können den letzten Vorgang fortsetzen, ohne von vorne beginnen zu müssen.

Tippen Sie im Modul „Scannen“ auf „Geschichte“. Alle Diagnosedatensätze werden auf dem Bildschirm in einer Datumsfolge aufgelistet.

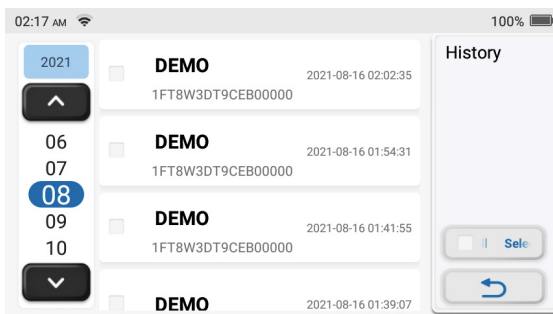

2. I/M-Bereitschaft

Diese Funktion überprüft, ob die verschiedenen emissionsrelevanten Systeme des Fahrzeugs ordnungsgemäß funktionieren und für Inspektions- und Wartungstests bereit sind.

Es kann auch verwendet werden, um den Laufstatus des Monitors zu überprüfen und zu bestätigen, ob die Reparatur eines Fahrzeugfehlers korrekt durchgeführt wurde.

3. OBDII/EOBD-Diagnose

Diese Funktion stellt eine schnelle Möglichkeit dar, nach DTCs zu suchen, die Ursache der leuchtenden Fehlfunktionsanzeige (MIL) zu isolieren, den Monitorstatus vor der Emissionszertifizierungsprüfung zu überprüfen, Reparaturen zu überprüfen und andere

emissionsbezogene Wartungsarbeiten durchzuführen.

Tippen Sie im Home-Menü auf „OBDII/EOBD“, nachdem das Tablet ordnungsgemäß mit dem DLC-Anschluss des Fahrzeugs verbunden wurde. Das Tablet startet eine automatische Überprüfung des Fahrzeugcomputers, um festzustellen, welche Art von Kommunikationsprotokoll verwendet wird, und zeigt dann den Monitorstatus wie folgt an:

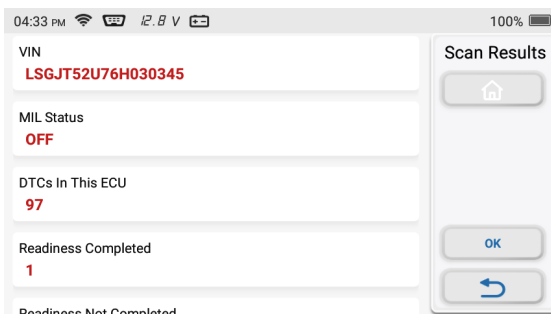

Tippen Sie auf „OK“, die folgende OBDII-Funktionsliste erscheint.

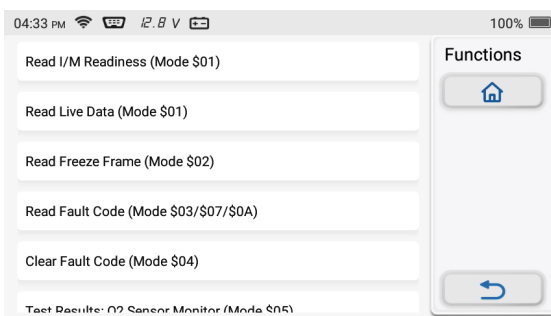

3.1 Codes lesen

Diese Funktion kann erkennen, welcher Abschnitt des Abgasreinigungssystems gestört ist.

3.2 Codes löschen

Diese Funktion löscht die Codes aus dem Fahrzeug, nachdem Codes aus dem Fahrzeug abgerufen und bestimmte Reparaturen durchgeführt wurden.

Gewährleisten Sie, dass sich der Zündschlüssel des Fahrzeugs in der Position EIN befindet und der Motor vor dem Betrieb ausgeschaltet ist.

3.3 Datenstrom

Diese Funktion ruft Live-Daten und Parameter von der ECU des Fahrzeugs ab und zeigt sie an.

3.4 Standbild anzeigen

Diese Funktion erstellt eine Momentaufnahme der Betriebsbedingungen, wenn ein emissionsbezogener Fehler auftritt.

3.5 O2-Sensortest

Diese Funktion ruft die Testergebnisse der O2-Sensorüberwachung der zuletzt abgeschlossenen Tests vom Bordcomputer des Fahrzeugs ab.

3.6 Bordmonitortest

Diese Funktion ruft Testergebnisse für emissionsrelevante Antriebsstrangkomponenten und -systeme ab, die nicht kontinuierlich überwacht werden. Die Verfügbarkeit des Tests wird vom Fahrzeughersteller bestimmt.

3.7 EVAP-Systemtest

Diese Funktion leitet einen Lecktest für das EVAP-System des Fahrzeugs ein.

Beziehen Sie sich im Service-Reparaturhandbuch des Fahrzeugs, um die Verfahren zu bestimmen, die zum Beenden des Tests erforderlich sind.

3.8 Fahrzeuginfo

Diese Funktion ruft eine Liste mit Informationen (vom Fahrzeughersteller bereitgestellt) vom Bordcomputer des Fahrzeugs ab.

Diese Informationen können Folgendes umfassen:

- VIN (Fahrzeugidentifikationsnummer).
- CID (Kalibrierungs-ID).
- CVN (Kalibrierungsprüfnummer).

4. Reparaturinformationen

Dieses Modul umfasst vier Abschnitte:

- 1) OBD-Fehlercodebibliothek: Die detaillierte Erklärung der Fehlercodes.
- 2) Abdeckungsliste: Informationen zu den unterstützten Fahrzeugen.
- 3) Videos: Enthält Tipps zur Tischnutzung, Wartung und Diagnoseanleitungen.
- 4) Lernkurs: Demonstriert die Bedienung des Tools.

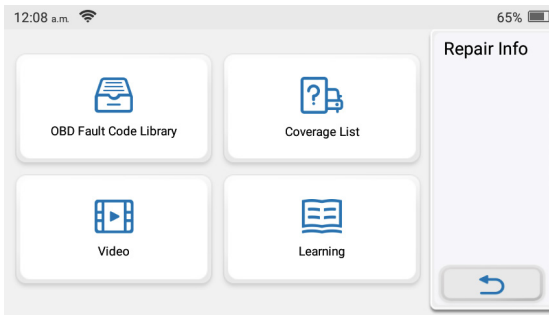

5. Wartung & Zurücksetzen

TOPDON ArtiDiag500 S verfügt über die 5 am häufigsten verwendeten Wartungs- und Zurücksetzen-Funktionen.

5.1 ENTLÜFTUNG (ABS-Entlüftung)

Mit dieser Funktion können Sie Tests durchführen, um die Betriebsbedingungen des Antiblockiersystems (ABS) zu überprüfen.

Sie muss in folgenden Fällen durchgeführt werden:

Wenn das ABS Luft enthält.

Wenn der ABS-Computer, die ABS-Pumpe, der Hauptbremszylinder, der Bremszylinder, die Bremsleitung oder die Bremsflüssigkeit ersetzt werden.

5.2 BMS (Batterieanpassung)

Diese Funktion kann die Überwachungseinheit der Autobatterie zurücksetzen, indem die ursprünglichen Panneninformationen über den Mangel an Batterieleistung gelöscht werden, um die Batterie neu anzupassen.

Sie muss in folgenden Fällen durchgeführt werden:

- Beim Austausch der Hauptbatterie muss der Batterieabgleich genutzt werden, um die früheren Informationen über den Strommangel zu löschen und so zu vermeiden, dass vom entsprechenden Steuermodul falsche Informationen erkannt werden, die zum Ausfall einiger elektronischer Zusatzfunktionen führen können. Beispielsweise stoppt das Fahrzeug automatisch; das Schiebedach kann nicht mit einem Schlüssel funktionieren; Elektrische Fensterheber können nicht automatisch öffnen und schließen.
- Der Batterieüberwachungssensor verwendet die Batterieanpassungsfunktion, um das Steuermodul wieder mit dem Überwachungssensor abzugleichen, um die Verwendung der Batterieleistung genauer zu erkennen und zu vermeiden, dass falsche Informationen von Instrumentenaufforderungen erhalten werden, die zu Fehlalarmen führen.

5.3 DPF (DPF-Regeneration)

Diese Funktion hilft dabei, Partikel aus der Falle zu entfernen, indem sie Verbrennungs-Oxidationsmethoden verwendet, um die Leistung der Falle stabil zu halten.

- Austausch des Abgasgegendrucksensors.
- Demontage oder Austausch der Partikelfalle.
- Ausbau oder Austausch von Kraftstoffadditivdüsen.
- Entfernung oder Austausch des katalytischen Oxidationsmittels.
- Die DPF-Regenerations-Fehlerlampe leuchtet und passt nach der Wartung.
- Reparatur und Austausch des DPF-Regenerationssteuermoduls.

5.4 ETS (Drosselanpassung)

Diese Funktion kann den Autodecoder nutzen, um den Drosselklappensteller zu initialisieren, sodass der Lernwert der ECU in den Anfangszustand zurückkehrt. Dadurch kann die Bewegung der Drosselklappe (oder des Leerlaufmotors) genauer gesteuert werden, wodurch das Ansaugvolumen angepasst wird.

Sie muss in folgenden Fällen durchgeführt werden:

- Nach Austausch des elektronischen Steuergerätes sind die relevanten Kennlinien der Drosselklappenbetätigung nicht im elektronischen Steuergerät gespeichert.
- Nach dem Ausschalten der elektrischen Steuereinheit wird der Speicher des Der Speicher der elektrischen Steuereinheit ist verloren.
- Nach dem Austausch der Drosselklappenbaugruppe müssen Sie die Drosselklappe anpassen.
- Nach Austausch oder Demontage des Einlasskanals wird die Regelung der Leerlaufdrehzahl durch die Abstimmung zwischen dem elektronischen Steuergerät und dem Drosselklappenstutzen beeinträchtigt.
- Die Ansaugmenge und das Verhalten der Leerlaufregelung haben sich bei gleicher Drosselklappenstellung geändert, obwohl sich das Verhalten des Leerlaufdrosselklappenpotentiometers nicht geändert hat.

5.5 ÖL (Öl Zurücksetzen)

Mit dieser Funktion können Sie die Ölwartungslampe für das Motoröl-Lebensdauersystem zurücksetzen, das ein optimales Öllebensdauer-Wechselintervall in Abhängigkeit von den Fahrbedingungen und Wetterereignissen des Fahrzeugs berechnet.

Sie muss in folgenden Fällen durchgeführt werden:

- Wenn die Wartungslampe leuchtet, führen Sie zuerst eine Fahrzeugdiagnose zur Fehlersuche durch. Setzen Sie danach den Fahrkilometerstand oder die Fahrzeit zurück, um die Servicelampe auszuschalten, und ermöglichen Sie einen neuen Fahrzyklus.
- Wenn die Wartungslampe nicht leuchtet, Sie aber das Motoröl oder elektrische Geräte gewechselt haben, die die Öllebensdauer überwachen, müssen Sie die Wartungslampe zurücksetzen.

6. Aktualisieren

Mit diesem Modul können Sie die Diagnosesoftware und die App auf die neueste Version aktualisieren. Hier können Sie auch häufig verwendete Software einstellen.

Eine Popup-Meldung zeigt an, dass neuere Software verfügbar ist, wenn Sie die Software während des Registrierungsprozesses nicht aktualisieren.

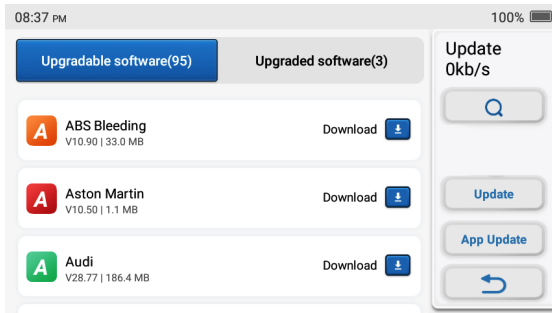

7. ArtiFolder

Dieses Modul kann die Datei der diagnostizierten Fahrzeuge einschließlich aller diagnosebezogenen Daten wie Diagnoseberichte und Datenstromaufzeichnungen erfassen und erstellen.

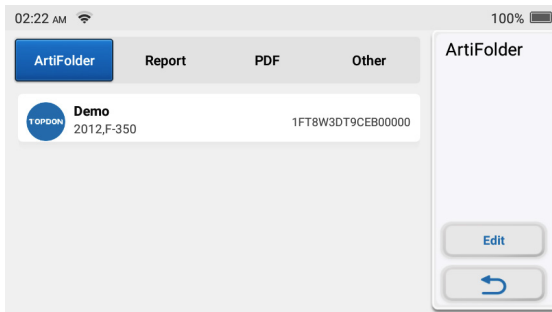

8. Feedback

Es ermöglicht Ihnen, uns diagnostische Software-/Appsfehler zu melden.

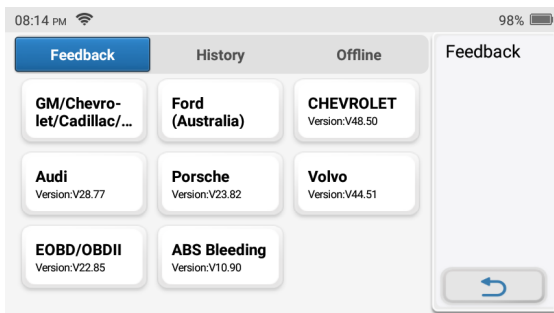

9. Einstellungen

Sie können zugehörige Informationen in diesem Modul ändern oder hinzufügen oder Einstellungen vornehmen, nachdem die anfängliche Einstellung abgeschlossen ist.

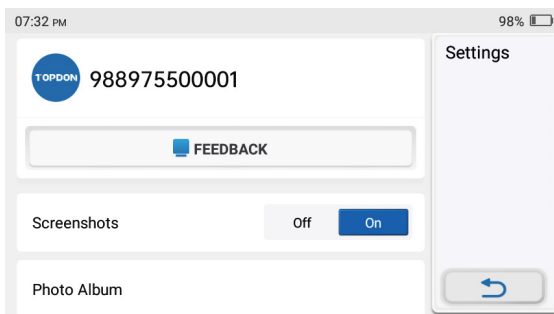

9.1 Screenshots

Diese Option kann festlegen, ob das Bildschirmaufnahmesymbol auf dem Bildschirm angezeigt wird oder nicht.

9.2 Fotoalbum

Dieses Modul speichert die Screenshots.

9.3 Schwebendes Bildschirmfenster

Diese Option kann festlegen, ob das Bildschirmaufzeichnungssymbol auf dem Bildschirm angezeigt wird oder nicht.

9.4 Bildschirmrekorder

Dieses Modul speichert die Bildschirmaufnahmen.

9.5 Netzwerk

Mit diesem Modul können Sie das verbindungsfähige Wi-Fi-Netzwerk einstellen.

9.6 Helligkeit

Mit dieser Option können Sie die Bildschirmhelligkeit einstellen.

9.7 Maßeinheit

Diese Option legt die Maßeinheit fest. Das metrische System und das imperiale System sind verfügbar.

9.8 Sprache

Das Tablet unterstützt mehrere Sprachen. Mit dieser Option können Sie die bevorzugte Sprache einstellen.

9.9 Zeitzone

Diese Option legt die Zeitzone fest, in der Sie sich befinden.

9.10 Schlafzeit

Diese Option legt fest, wann das Tablet in den Schlafmodus wechselt.

9.11 Firmware Reparieren

Mit diesem Modul können Sie die Firmware aktualisieren oder reparieren.

9.12 Diagnosesoftware löschen

Kann heruntergeladene Diagnosesoftware löschen.

9.13 Cache Löschen

Mit dieser Option kann der Benutzer einige Cache-Dateien löschen und Speicherplatz freigeben.

9.14 Dateimanager

Der Dateimanager zeichnet verwandte Videos, Diagnoseaufzeichnungen, Bilder usw. auf.

9.15 Daten löschen

Die App wird nach dem Löschen des App-Cache neu gestartet.

9.16 Zurücksetzen auf Fabrikeinstellungen

Diese Option bereinigt Ihre Daten und startet das Tablet neu.

9.17 Hilfe

Diese Option enthält häufig gestellte Fragen und offizielle Antworten.

9.18 App Aktualisieren

Mit dieser Option können Sie die ArtiDiag500 S-Software aktualisieren.

9.19 Über

Diese Option zeigt die Hardwarekonfigurationsinformationen des Tools und die Lizenzvereinbarung an.

Technische Spezifikation

TOPDON ArtiDiag500 S Tablet

- Batteriekapazität: 1500 mAh/3,8 V
- Bildschirmgröße: 5 Zoll
- Auflösung: 480 x 854 Pixel
- Betriebsspannung: 5 V
- Arbeitsstrom: $\leq 1.2A$
- Arbeitsumgebung: 32 °F ~122 °F (0°C ~50°C)
- Lagerumgebung: -4 °F ~140 °F (-20°C ~60°C)

Warnungen

- ✔ Führen Sie Automobilprüfungen immer in einer sicheren Umgebung durch.
- ✔ Rauchen Sie während des Tests NICHT in der Nähe des Fahrzeugs.
- ✔ Platzieren Sie das Diagnosegerät NICHT in der Nähe des Motors oder Auspuffrohrs, um Schäden durch hohe Temperaturen zu vermeiden.
- ✔ Tragen Sie KEINE lose Kleidung oder Schmuck, wenn Sie an einem Motor arbeiten.
- ✔ Schließen oder trennen KEINE Testgeräte an, während die Zündung eingeschaltet ist oder der Motor läuft.
- ✔ Zerlegen Sie den Codeleser NICHT.
- ✔ Motorteile werden im Gebrauch heiß. Vermeiden Sie den Kontakt mit heißen Motorteilen, um schwere Verbrennungen zu vermeiden.
- ✔ Wenn ein Motor läuft, produziert er Kohlenmonoxid, ein giftiges und giftiges Gas. Betreiben Sie das Fahrzeug NUR in einem gut belüfteten Bereich.
- ✔ Tragen Sie einen Augenschutz, der den ANSI-Normen entspricht.

Vorsicht

- ✔ Bitte gewährleisten Sie, dass die Fahrzeugbatterie vollständig aufgeladen und der Scanner fest mit dem Fahrzeug-DLC verbunden ist, um fehlerhafte Daten zu vermeiden, die vom Scanner und den Diagnosesystemen generiert werden.
- ✔ Bitte verwenden Sie den Codeleser nicht während der Fahrt.
- ✔ Halten Sie Kleidung, Haare, Hände, Werkzeuge, Prüfgeräte usw. von allen beweglichen oder heißen Motorteilen fern.
- ✔ Halten Sie den Scanner trocken, sauber, frei von Öl/Wasser oder Fett. Verwenden Sie bei Bedarf ein mildes Reinigungsmittel auf einem sauberen Tuch, um die Außenseite des Scan-Tools zu reinigen.
- ✔ Bewahren Sie den Scanner außerhalb der Reichweite von Kindern auf.

FAQ

F: Warum reagiert TOPDON ArtiDiag500 S nicht, wenn es mit einem Auto verbunden ist?

A: Überprüfen Sie, ob die Verbindung mit der Fahrzeugdiagnosebuchse fest ist, oder überprüfen Sie, ob der Zündschalter eingeschaltet ist oder ob das Werkzeug das Auto unterstützt.

F: Warum hört das System beim Lesen des Datenstroms auf?

A: Es kann durch einen gelockerten Stecker verursacht werden. Bitte schalten Sie den Scanner aus, schließen Sie den Stecker fest an und schalten Sie ihn wieder ein.

F: Kommunikationsfehler mit Fahrzeug-ECU?

A: Bitte bestätigen Sie die folgenden Fälle:

- Ob der Diagnosestecker richtig angeschlossen ist.
- Ob der Zündschalter eingeschaltet ist.

Oder senden Sie uns das Jahr, die Marke, das Modell und die VIN-Nummer Ihres Fahrzeugs über die Feedback-Funktion, um rechtzeitig technische Unterstützung zu erhalten.

F: Warum blinkt der Bildschirm, wenn die Motorzündung beginnt?

A: Es ist normal und wird durch elektromagnetische Interferenzen verursacht.

F: Wie aktualisiere ich die Systemsoftware?

A: 1. Schalten Sie das Tool ein und stellen Sie eine stabile Internetverbindung sicher.

2. Gehen Sie zu „Einrichten“ -> „App aktualisieren“, tippen Sie auf „OTA“ und dann auf „Version prüfen“, um die Benutzeroberfläche für die Systemaktualisierung aufzurufen.

3. Schließen Sie den Vorgang ab, indem Sie Schritt für Schritt den Anweisungen auf dem Bildschirm folgen. Je nach Status Ihres Netzwerks kann dies einige Minuten dauern.

Nachdem das Upgrade abgeschlossen ist, startet das Tool automatisch neu und zeigt die Hauptschnittstelle an.

F: Wie nehme ich den Screenshot auf?

A: Tippen Sie auf das „Screenshot“-Symbol auf dem Bildschirm, um den aktuellen Bildschirm aufzunehmen, der im Fotoalbum-Modul gespeichert wird.

Garantie

TOPDONs Einjährige Eingeschränkte Garantie

TOPDON garantiert seinem ursprünglichen Käufer, dass die Produkte des Unternehmens für 12 Monate ab Kaufdatum frei von Material- und Verarbeitungsfehlern sind (Garantiezeitraum).

Für die während der Garantiezeit gemeldeten Mängel wird TOPDON das defekte Teil oder Gerät gemäß seiner Analyse und Bestätigung des technischen Supports entweder reparieren oder ersetzen.

TOPDON haftet nicht für Neben- oder Folgeschäden, die durch den Gebrauch, den Missbrauch oder die Montage des Geräts entstehen.

Bei Widersprüchen zwischen der TOPDON-Gewährleistungsrichtlinie und den örtlichen Regelungen haben die örtlichen Regelungen bevorzugte Stellung.

Diese eingeschränkte Garantie erlischt unter den folgenden Bedingungen:

- Missbrauch, Demontage, Änderung oder Reparatur durch nicht autorisierte Geschäfte oder Techniker.
- Unachtsame Handhabung und Verletzung des Betriebs.

Notiz: Alle Informationen in dieser Anleitung basieren auf den neuesten Informationen, die zum Zeitpunkt der Veröffentlichung verfügbar waren, und es kann keine Garantie für ihre Genauigkeit oder Vollständigkeit übernommen werden. TOPDON behält sich das Recht vor, jederzeit ohne Vorankündigung Änderungen vorzunehmen.

Français

Bienvenue

Merci d'avoir acheté l'outil de diagnostic automobile ArtiDiag500 S de TOPDON. Veuillez lire patiemment et comprendre ce manuel d'utilisateur avant d'utiliser ce produit.

À propos de

TOPDON ArtiDiag500 S est conçu pour les techniciens. Ce scanner Android 5" de type tablette offre des fonctionnalités de haute qualité et un flux de travail facile pour résoudre les problèmes de diagnostic courants et complexes de la plupart des véhicules modernes dans le monde entier.

Liste des paquets

- ArtiDiag500 S
- Câble de charge TYPE-C
- Guide d'utilisation rapide
- Manuel d'utilisateur

Compatibilité

TOPDON ArtiDiag500 S est compatible avec les protocoles suivants :

- KWP2000
- ISO9141
- J1850 VPW
- J1850 PWM
- CAN (sigle anglais du Réseau de zone de contrôleur)
- Et plus encore

Avis

ArtiDiag500 S peut se réinitialiser automatiquement lorsqu'il est perturbé par une forte électricité statique. IL S'AGIT D'UNE RÉACTION NORMALE.

Ce manuel de produit est susceptible d'être modifié sans préavis écrit. Lisez attentivement les instructions et utilisez l'appareil correctement avant de le faire fonctionner.

Le non-respect de cette consigne peut entraîner des dommages et/ou des blessures corporelles, ce qui annule la garantie du produit.

*Visitez www.topdon.com/products/artidiag500s pour télécharger le manuel d'utilisation multilingue.

Informations générales sur le DEII (Diagnostic embarqué II)

Le système DEII est conçu pour surveiller les systèmes de contrôle des émissions et les composants clés du moteur en effectuant des tests continus ou périodiques sur des composants spécifiques et sur les conditions du véhicule, ce qui permet d'obtenir trois informations précieuses:

- Si le témoin lumineux de dysfonctionnement (TLD) est commandé « Marche » ou « Arrêt »;
- Les éventuels codes de diagnostic de panne (CDP) enregistrés;
- L'état du moniteur d'état de préparation.

Codes de diagnostic de panne (CDP)

Exemple CDP

P0202

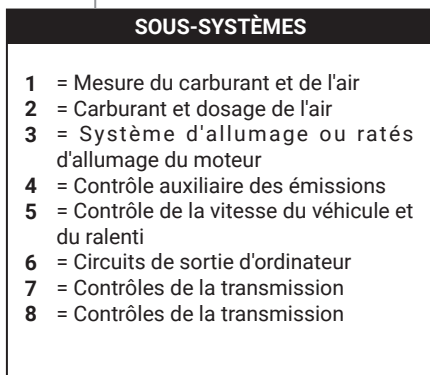
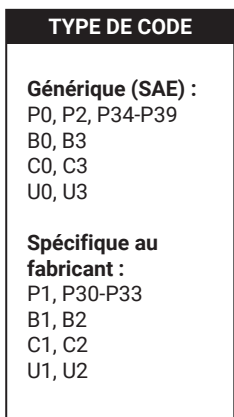
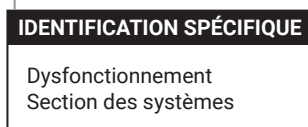
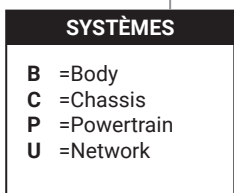

Descriptions des produits

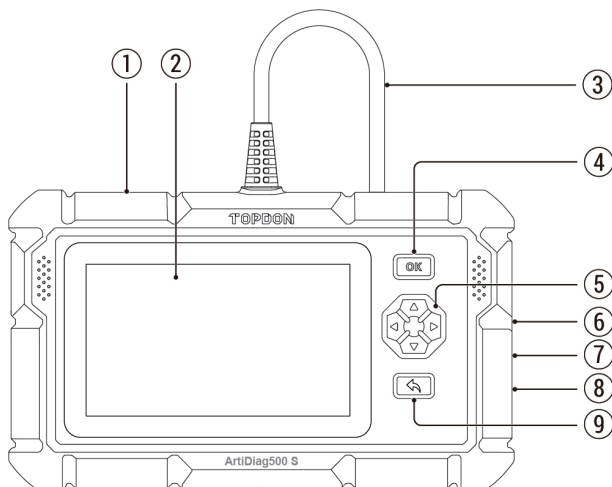

Numéro.	Nom	Description
1	Bouton d'alimentation/de verrouillage de l'écran	Tapez longuement pendant 5 secondes pour allumer ou éteindre
2	Écran tactile de 5 pouces	Affiche une résolution de 480 x 854
3	Câble de diagnostic	Utilisé pour connecter le connecteur OBD de la voiture
4	Bouton OK	Bouton de confirmation
5	Boutons de sélection	Sélection des directions haut, bas, gauche et droite
6	Emplacement pour carte TF	Support de la carte mémoire SD extensible (à acheter soi-même)
7	Interface TYPE-C (5V-1,2A)	Le port TYPE-C prend en charge une tension de 5 V à 1,2 A, veuillez ne pas dépasser la plage !
8	Bouton de retour	Remise sous tension et hors tension
9	Bouton de réinitialisation	Retour à l'étape précédente

Préparation et connexion

1. Coupez le contact.

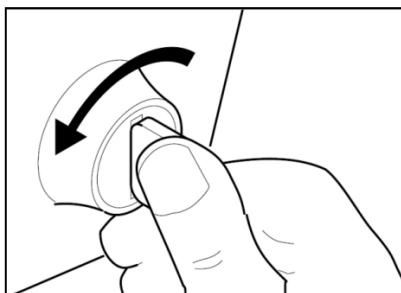

2. Localisez la prise CLD du véhicule.

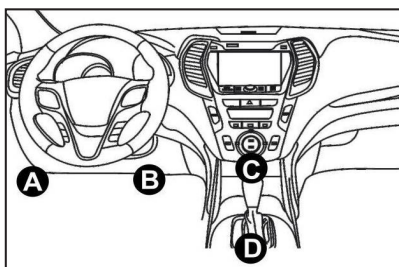

3. Branchez le câble de diagnostic TOPDON ArtiDiag500 S sur la prise CLD du véhicule.

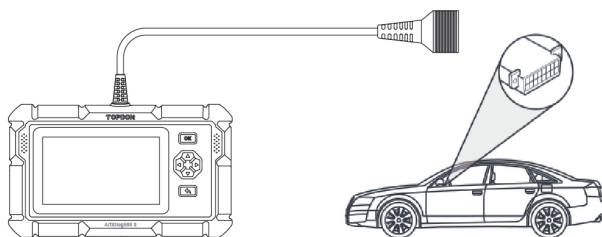

4. Mettez le contact. Le moteur peut être éteint ou en marche.

5. Maintenez le bouton d'alimentation pendant 5 secondes pour allumer le TOPDON ArtiDiag500 S. La tablette va commencer à s'initialiser et entrer dans l'interface suivante.

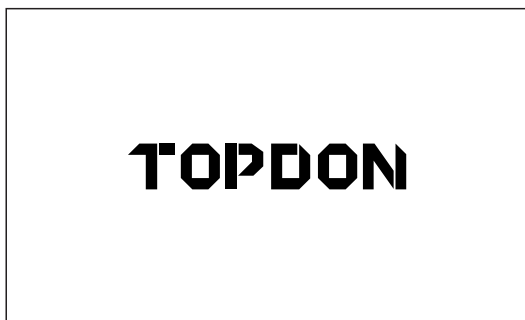

* **Remarque:** Ne connectez ou ne déconnectez aucun équipement de test lorsque le contact est établi ou que le moteur tourne.

6. Réglage de la langue

Sélectionnez la langue de l'outil dans l'interface suivante:

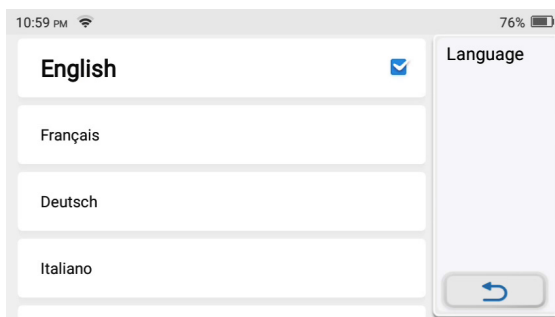

7. Choisir l'heure

Choisissez le fuseau horaire dans lequel vous vous trouvez. Le système configurera automatiquement l'heure en fonction du fuseau horaire que vous avez sélectionné.

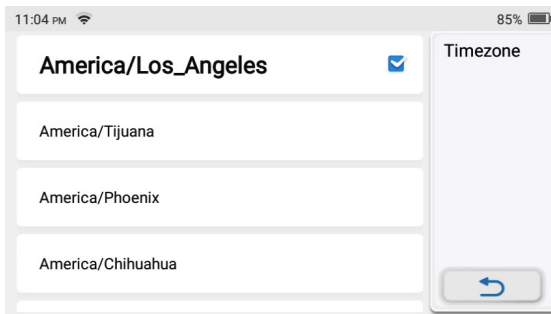

8. Connecter le Wi-Fi

Le système recherche automatiquement tous les réseaux Wi-Fi disponibles. Vous pouvez choisir le Wi-Fi nécessaire. Tapez sur « Suivant ». Le système passe automatiquement au menu d'accueil.

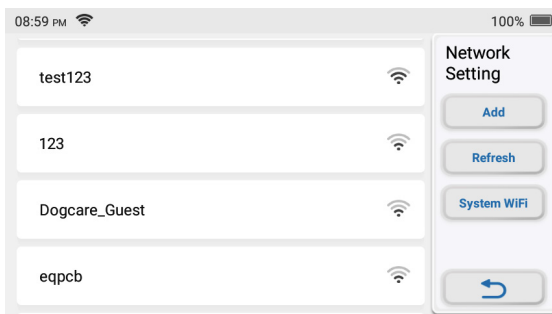

Introduction au fonctionnement

TOPDON ArtiDiag500 S comporte 9 modules principaux, diagnostic, préparation I/E, DEII/DEE, info sur la réparation, maintenance, mise à jour, ArtiFolder, retour, paramètres.

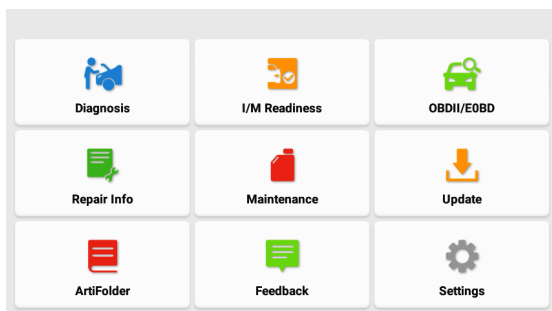

1. Diagnostic

TOPDON ArtiDiag500 S prend en charge le diagnostic intelligent et le diagnostic manuel pour le moteur, la transmission, les systèmes SFA et SGS de la plupart des véhicules modernes dans le monde.

Un rapport de diagnostic sera automatiquement généré après le diagnostic.

1.1 Diagnostic intelligent

Connectez l'unité au port du CLD via le câble DEII. Mettez la clé de contact. Tapez sur « Diagnostic » dans l'interface principale, puis sur « Recherche automatique ». Le système commencera automatiquement à scanner les données NIV du véhicule.

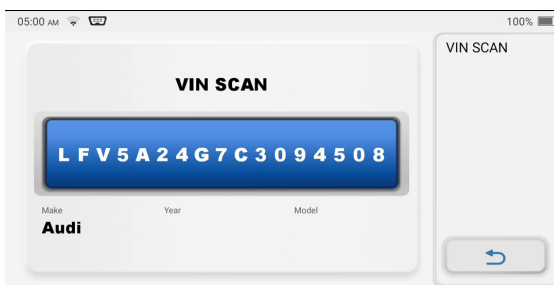
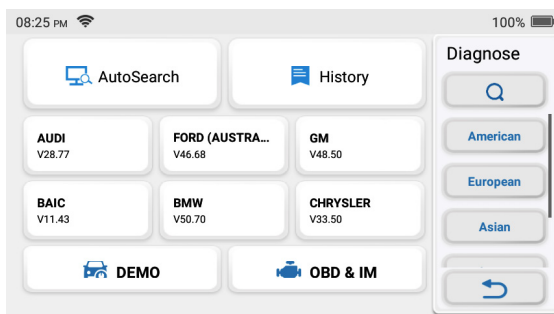

***Remarque :** Suivez les instructions pour procéder en cas d'échec de la communication.

1.2 Diagnostic manuel

Si l'outil ne peut pas obtenir ou analyser les informations du NIV, vous pouvez également effectuer un diagnostic manuel. Dans ce mode, vous devez exécuter la commande pilotée par le menu et suivre les instructions à l'écran pour procéder.

Reportez-vous à l'organigramme illustré ci-dessous pour exécuter le diagnostic manuel du système.

***Remarque:**

- Avant d'effectuer un diagnostic, assurez-vous que le logiciel du constructeur automobile correspondant a été installé dans le scanner.
- Le menu de diagnostic peut varier selon la marque, le modèle et l'année du véhicule.

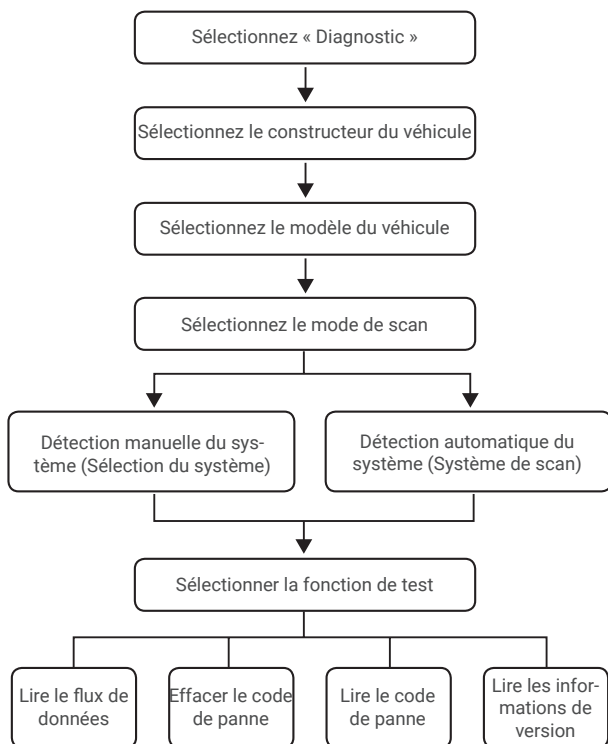

Prenez l'exemple de « Démo » pour montrer comment diagnostiquer manuellement un véhicule.

Après avoir sélectionné le constructeur du véhicule, l'écran suivant peut apparaître :

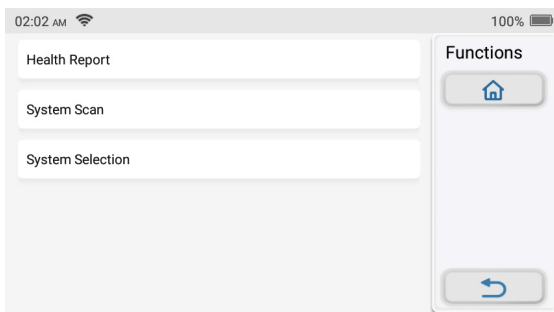

1.3 Rapport de santé

Cette fonction peut révéler rapidement l'état de santé du véhicule. Tapez sur « Rapport de santé ». Le système commence à scanner les CDP et affiche les résultats du test.

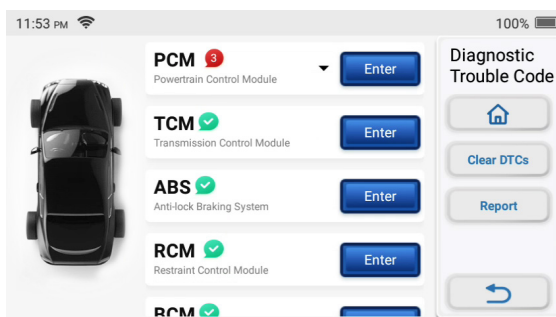

Le CDP sera affiché à l'écran en caractères rouges, avec une définition spécifique.

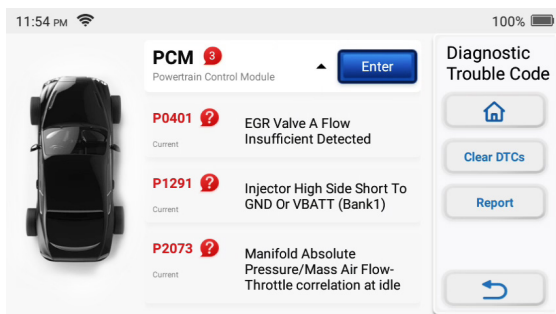

***Remarque :** Cette fonction ne sera disponible que si le logiciel de diagnostic la prend en charge.

1.4 Analyse du système

Cette fonction analyse automatiquement le moteur, la transmission, l'ABS et les systèmes SRS du véhicule.

1.5 Sélection du système

Cette fonction vous permet de choisir manuellement le système de contrôle électronique du véhicule.

Tapez sur « MCM » (par exemple). L'écran affiche l'interface de sélection.

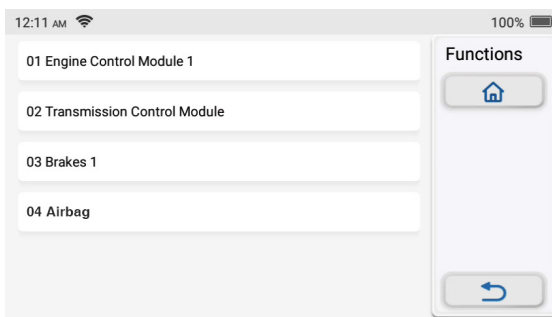

Choisissez le système à tester. L'écran suivant peut varier selon la marque, le modèle et l'année du véhicule.

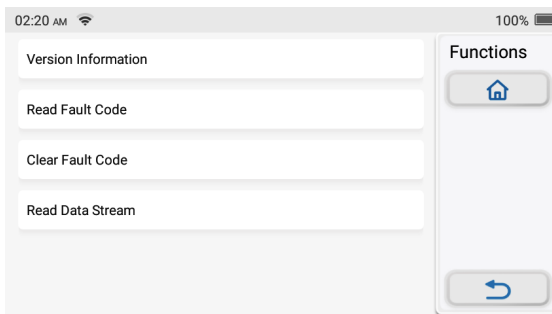

1.5.1 Informations sur la version

Cette fonction permet de lire les informations sur la version actuelle de l'UCM.

1.5.2 Lire le code de panne

Cette fonction permet de lire les codes de diagnostic de panne (CDP) dans la mémoire de l'UCM, ce qui permet d'identifier

rapidement la cause de la panne du véhicule.

Tapez sur « Lire le code de panne ». L'écran affiche les résultats du diagnostic.

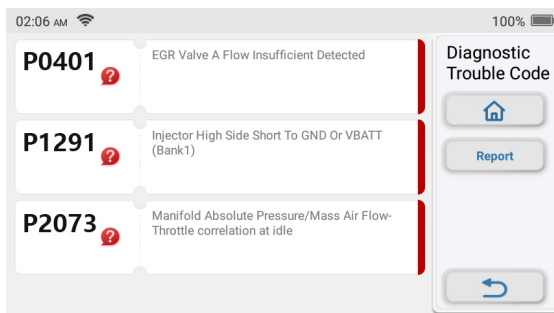

*Explication des termes:

- Arrêt sur image: Enregistre des flux de données spécifiques pour vérification lorsque la voiture tombe en panne.
- Rapport : Enregistre le résultat du diagnostic actuel sous forme de rapport de diagnostic, qui peut être envoyé à une adresse e-mail spécifique.

1.5.3 Effacer le code de panne

Cette fonction permet d'effacer le CDP de la mémoire de l'UCM du système testé.

1.5.4 Lire le flux de données

Cette fonction permet de lire et d'afficher les données et les paramètres en temps réel de l'UCM.

Pour afficher un flux de données spécifique, cochez la case à côté de son nom, puis tapez sur « OK ».

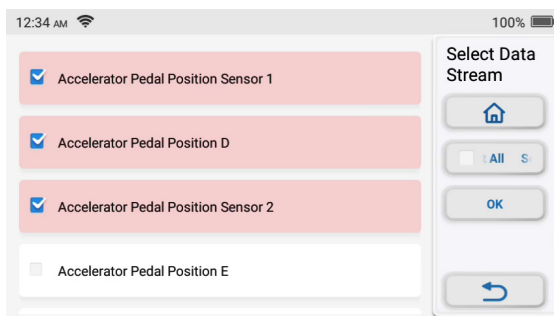

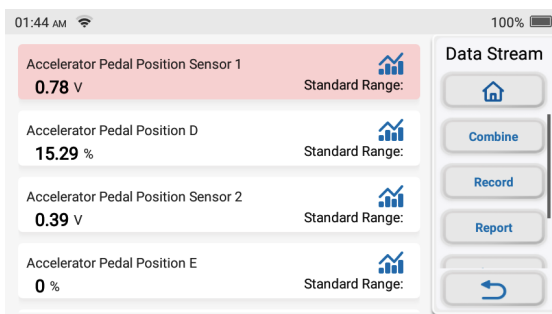

Le système affiche un maximum de quatre flux de données dynamiques dans trois modes:

- 1) Valeur (par défaut) : Affiche les paramètres avec des chiffres et des listes.
- 2) Figure : Affiche les paramètres avec des modèles d'ondes.
- 3) Combinaison : Les graphiques peuvent être fusionnés pour faciliter les comparaisons.



*Explication des termes :

- : Pour que les flux de données s'affichent sous forme de motifs de vagues.
- Rapport : Pour enregistrer le nombre de flux de données actuels.
- Enregistrer : Pour enregistrer les données de diagnostic en vue d'une analyse ultérieure.
- Aide : Pour consulter les informations d'aide.

Tapez sur  pour que les flux de données s'affichent en forme de vagues.

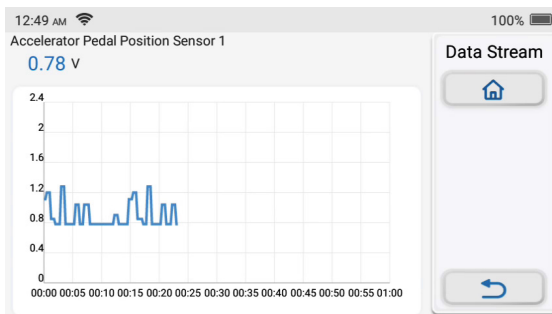

Tapez sur « Combiner » : Le système affiche les paramètres fusionnés des flux de données sélectionnés avec des modèles d'ondes.

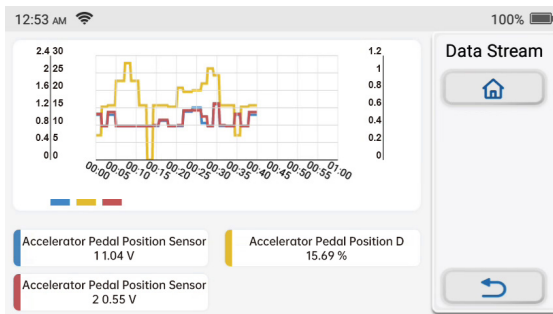

1.6 Historique des diagnostics

La tablette enregistre les détails de chaque session de diagnostic.

La fonction Historique permet d'accéder directement aux véhicules précédemment testés. Les utilisateurs peuvent reprendre à partir de la dernière opération, sans avoir besoin de repartir de zéro.

Tapez sur « HISTORIQUE » dans le module « Scan ». Tous les enregistrements de diagnostic seront listés sur l'écran dans un ordre de date.

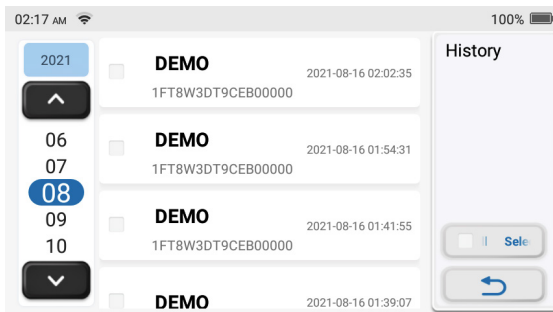

2. État de préparation I/E

Cette fonction vérifie si les différents systèmes d'émissions du véhicule fonctionnent correctement et sont prêts pour les tests d'inspection et d'entretien.

Elle peut également être utilisée pour vérifier l'état de fonctionnement du moniteur et pour confirmer que la réparation d'un défaut du véhicule a été effectuée correctement.

3. Diagnostics DEII/DEE

Cette fonction offre un moyen rapide de vérifier les codes CDP, d'isoler la cause du témoin lumineux de dysfonctionnement (TLD), de vérifier l'état du moniteur avant les tests de certification des émissions, de vérifier les réparations et d'effectuer d'autres services liés aux émissions.

Tapez sur « DEII/DEE » dans le menu d'accueil une fois que la tablette est correctement connectée au port CLD du véhicule. La tablette lance une vérification automatique de l'ordinateur du véhicule pour déterminer le type de protocole de communication qu'il utilise, puis affiche l'état du moniteur comme suit :

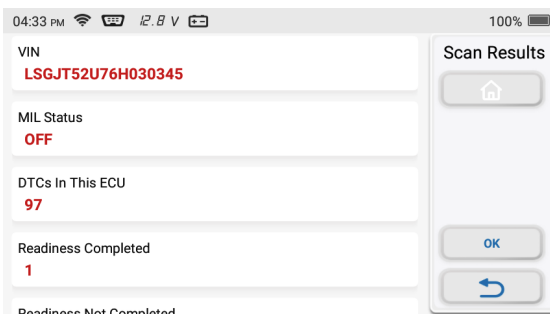

Tapez sur « OK », la liste des fonctions DEII suivante s'affiche.

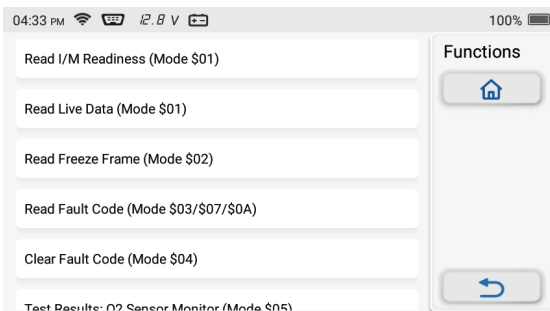

3.1 Lire les codes

Cette fonction permet d'identifier la section du système de contrôle des émissions qui a mal fonctionné.

3.2 Effacer les codes

Cette fonction permet d'effacer les codes du véhicule, après avoir récupéré les codes du véhicule et après que certaines réparations aient été effectuées.

Assurez-vous que la clé de contact du véhicule est en position Marche et que le moteur est arrêté avant l'opération.

3.3 Flux de données

Cette fonction récupère et affiche les données et les paramètres en direct de l'UCM du véhicule.

3.4 Visualisation de l'arrêt sur image

Cette fonction permet de prendre un instantané des conditions de fonctionnement lorsqu'un défaut lié aux émissions se produit.

3.5 Test du capteur O2

Cette fonction récupère les résultats des tests du moniteur du capteur O2 des derniers tests effectués à partir de l'ordinateur de bord du véhicule.

3.6 Test du moniteur embarqué

Cette fonction permet de récupérer les résultats des essais des composants et des systèmes du groupe motopropulseur liés aux émissions qui ne sont pas surveillés en permanence. La disponibilité de ce test est déterminée par le constructeur du véhicule.

3.7 Test du système EVAP

Cette fonction permet de lancer un test d'étanchéité du système EVAP du véhicule.

Reportez-vous au manuel d'entretien et de réparation du véhicule pour déterminer les procédures nécessaires pour arrêter le test.

3.8 Informations sur le véhicule

Cette fonction permet de récupérer une liste d'informations (fournies par le constructeur du véhicule) à partir de l'ordinateur de bord du véhicule.

Ces informations peuvent comprendre:

- NIV (numéro d'identification du véhicule).
- IDC (ID de calibration).
- NVE (numéro de vérification de l'étalonnage).

4. Info sur la réparation

Ce module comprend quatre sections:

- 1) Bibliothèque des codes d'erreur DE : L'explication détaillée des codes d'erreur.
- 2) Liste des véhicules couverts : Les informations sur les véhicules pris en charge.
- 3) Vidéos : Contient des conseils d'utilisation des tableaux, des guides d'entretien et de diagnostic.
- 4) Cours d'apprentissage : Démontre comment utiliser l'outil.

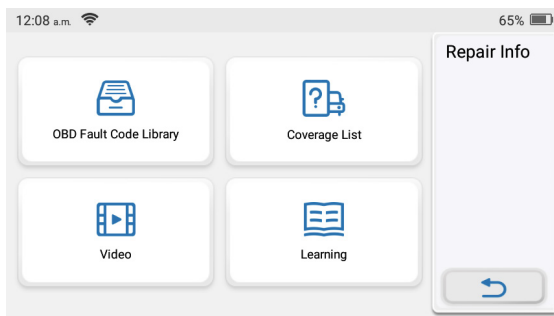

5. Maintenance et réinitialisation

TOPDON ArtiDiag500 S propose 5 fonctions de maintenance et de réinitialisation les plus couramment utilisées.

5.1 Purge (purge du SFA)

Cette fonction vous permet d'effectuer des tests pour vérifier les conditions de fonctionnement du système de freinage antiblocage (SFA).

Elle doit être effectuée dans les cas suivants:

Lorsque le SFA contient de l'air.

Lorsque l'ordinateur SFA, la pompe SFA, le maître-cylindre de frein, le cylindre de frein, la conduite de frein ou le liquide de frein sont remplacés.

5.2 SCB (Correspondance de la batterie)

Cette fonction permet de réinitialiser l'unité de surveillance de la batterie de la voiture, en effaçant les informations de la panne d'origine concernant le manque d'alimentation de la batterie, afin de réappairer la batterie.

Elle doit être effectuée dans les cas suivants:

- Le remplacement de la batterie principale nécessite l'utilisation de l'appariement de la batterie pour effacer l'ancienne information sur le manque d'alimentation, évitant ainsi les fausses informations détectées par le module de contrôle correspondant qui peuvent provoquer la défaillance de certaines fonctions auxiliaires électroniques. Par exemple, le véhicule s'arrête automatiquement, le toit ouvrant ne peut pas fonctionner avec une seule touche, les vitres électriques ne peuvent pas s'ouvrir et se fermer automatiquement.
- Le capteur de surveillance de la batterie utilise la fonction d'appariement de la batterie pour réappairer le module de commande avec le capteur de surveillance, afin de détecter plus précisément l'utilisation de la puissance de la batterie et d'éviter de recevoir des informations erronées des invites de l'instrumentation, ce qui entraînerait de fausses alarmes.

5.3 FPD (Régénération du FPD)

Cette fonction peut aider à éliminer les particules du piège en utilisant des méthodes d'oxydation de combustion pour maintenir la performance du piège stable.

- Remplacement du capteur de contre-pression d'échappement.
- Démontage ou remplacement du piège à particules.
- Démontage ou remplacement des buses d'additifs de carburant.
- Dépose ou remplacement de l'oxydateur catalytique.
- La lampe de défaut de régénération du FPD est allumée et allumée après l'entretien.
- Réparer et remplacer le module de commande de régénération du FPD.

5.4 SAE (correspondance de l'accélérateur)

Cette fonction peut utiliser le décodeur de la voiture pour initialiser l'actionneur du papillon des gaz afin que la valeur d'apprentissage du calculateur revienne à l'état initial. Ce faisant, le mouvement du papillon des gaz (ou du moteur de ralenti) peut être contrôlé avec plus de précision, ce qui permet de régler le volume d'admission.

Elle doit être effectuée dans les cas suivants:

- Après avoir remplacé l'unité de commande électronique, les caractéristiques pertinentes du fonctionnement du papillon des gaz n'ont pas été enregistrées dans l'unité de commande électronique.
- Après la mise hors tension de l'unité de commande électrique, la mémoire de l'unité de commande électrique est perdue.
- Après avoir remplacé l'assemblage de l'accélérateur, vous devez faire correspondre l'accélérateur.
- Après le remplacement ou le démontage de l'orifice d'admission, le contrôle du régime de ralenti par la coordination entre l'unité de commande électronique et le corps de papillon est affecté.
- Le volume d'admission et le comportement de la commande de ralenti ont changé tout en restant à la même position d'ouverture du papillon, bien que le comportement du potentiomètre de ralenti n'ait pas changé.

5.5 HUI (Réinitialisation de l'huile)

Cette fonction vous permet de réinitialiser le témoin de vidange d'huile du système de durée de vie de l'huile moteur, qui calcule un intervalle optimal de vidange d'huile en fonction des conditions de conduite du véhicule et des événements météorologiques.

Elle doit être effectuée dans les cas suivants:

- Si le témoin d'entretien est allumé, exécutez d'abord le diagnostic de la voiture pour le dépannage. Ensuite, réinitialisez le kilométrage ou le temps de conduite, de manière à éteindre le témoin d'entretien et à permettre un nouveau cycle de conduite.
- Si le témoin d'entretien n'est pas allumé, mais que vous avez changé l'huile moteur ou les appareils électriques qui contrôlent la durée de vie de l'huile, vous devez réinitialiser le témoin d'entretien.

6. Mise à jour

Ce module vous permet de mettre à jour le logiciel de diagnostic et l'application à la dernière version.

Un message pop-up indiquera qu'un logiciel plus récent est disponible si vous ne mettez pas à jour le logiciel au cours du processus d'enregistrement.

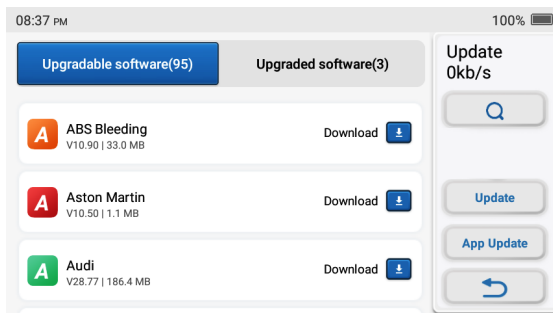

7. ArtiFolder

Ce module peut enregistrer et établir le dossier des véhicules diagnostiqués, y compris toutes les données liées au diagnostic telles que les rapports de diagnostic et les enregistrements de flux de données.

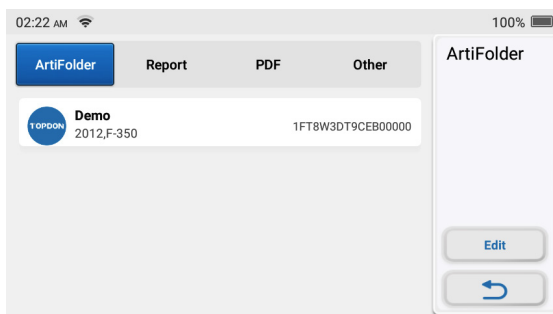

8. Retour

Vous permet de nous signaler les erreurs de logiciel/application de diagnostic.

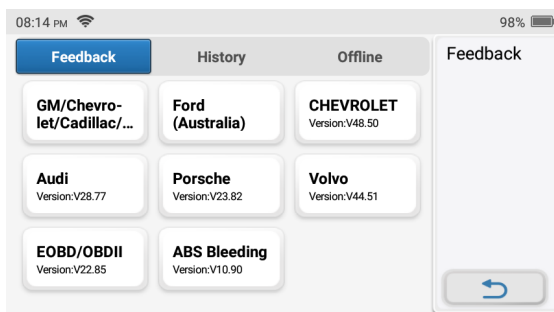

9. Paramètres

Vous pouvez modifier ou ajouter des informations connexes dans ce module, ou effectuer des réglages une fois le réglage initial terminé.

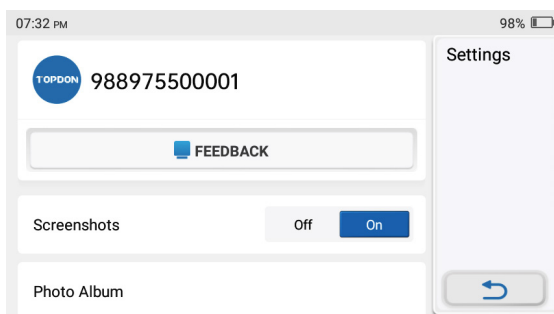

9.1 Captures d'écran

Cette option permet de définir l'affichage ou non de l'icône de capture d'écran à l'écran.

9.2 Album de photos

Ce module permet d'enregistrer les captures d'écran.

9.3 Fenêtre flottante d'écran

Cette option permet de définir si l'icône d'enregistrement d'écran doit être affichée ou non à l'écran.

9.4 Enregistreur d'écran

Ce module permet de sauvegarder les enregistrements d'écran.

9.5 Réseau

Ce module vous permet de définir le réseau Wi-Fi connectable.

9.6 Luminosité

Cette option vous permet de régler la luminosité de l'écran.

9.7 Unité de mesure

Cette option permet de définir l'unité de mesure. Le système métrique et le système impérial sont disponibles.

9.8 Langue

La tablette prend en charge plusieurs langues. Vous pouvez utiliser cette option pour définir la langue préférée.

9.9 Fuseau horaire

Cette option permet de définir le fuseau horaire dans lequel vous trouvez.

9.10 Heure de mise en veille

Cette option permet de définir le moment où la tablette passe en mode veille.

9.11 Correction du micrologiciel

Ce module vous permet de mettre à jour ou de réparer le micrologiciel.

9.12 Effacement du logiciel de diagnostic

Cette option permet de supprimer le logiciel de diagnostic téléchargé.

9.13 Effacer le cache

Cette option permet à l'utilisateur d'effacer certains fichiers de cache et de libérer l'espace de stockage.

9.14 Gestionnaire de fichiers

Le gestionnaire de fichiers enregistre les vidéos connexes, les enregistrements de diagnostic, les photos, etc.

9.15 Effacer les données

L'application sera redémarrée après avoir effacé le cache de l'application.

9.16 Réinitialisation des données d'usine

Cette option permet de nettoyer vos données et de redémarrer la tablette.

9.17 Aide

Cette option comprend les questions les plus fréquemment posées et les réponses officielles.

9.18 Mise à jour de l'application

Cette option vous permet de mettre à jour le logiciel ArtiDiag500 S.

9.19 À propos de

Cette option affiche les informations de configuration matérielle de l'outil et le contrat de licence.

Spécifications techniques

Tablette TOPDON ArtiDiag500 S

- Capacité de la batterie: 1500mAh/3,8V
- Taille de l'écran: 5 pouces
- Résolution: 480*854 Pixels
- Tension de fonctionnement: 5V
- Courant de travail: $\leq 1,2A$
- Environnement de travail: 32 °F ~122 °F (0°C ~50°C)
- Environnement de stockage: -4 °F ~140 °F (-20°C ~60°C)

Avertissements

- ✔ Effectuez toujours les tests automobiles dans un environnement sûr.
- ✔ NE fumez PAS à proximité du véhicule pendant le test.
- ✔ NE placez PAS le lecteur de codes près du moteur ou du tuyau d'échappement pour éviter tout dommage dû à des températures élevées.
- ✔ NE portez pas de vêtements amples ou de bijoux lorsque vous travaillez sur un moteur.
- ✔ NE connectez ou déconnectez PAS un équipement de test lorsque le contact est établi ou que le moteur tourne.
- ✔ NE démontez pas le lecteur de codes.
- ✔ Les pièces du moteur deviennent chaudes lorsque le moteur tourne. Pour éviter de graves brûlures, évitez tout contact avec les pièces chaudes du moteur.
- ✔ Lorsqu'un moteur tourne, il produit du monoxyde de carbone, un gaz toxique et empoisonné. Utilisez le véhicule UNIQUEMENT dans un endroit bien ventilé.
- ✔ Portez des lunettes de protection conformes aux normes ANSI.

Attentions

- ✔ Veuillez vous assurer que la batterie du véhicule est complètement chargée et que le lecteur est fermement connecté à la CLD du véhicule afin d'éviter les données erronées générées par le lecteur et les systèmes de diagnostic.
- ✔ Veuillez ne pas utiliser le lecteur de codes pendant la conduite.
- ✔ Maintenez les vêtements, les cheveux, les mains, les outils, l'équipement de test, etc. à l'écart de toutes les pièces mobiles ou chaudes du moteur.
- ✔ Gardez le scanner sec, propre, exempt d'huile/eau ou de graisse. Utilisez un détergent doux sur un chiffon propre pour nettoyer l'extérieur de l'outil de balayage, si nécessaire.
- ✔ Gardez le scanner hors de portée des enfants.

FAQ

Q: Pourquoi TOPDON ArtiDiag500 S ne répond-il pas lorsqu'il est connecté à une voiture?

R: Vérifiez si la connexion avec la prise de diagnostic du véhicule est solide, ou vérifiez si le contact est mis, ou si l'outil supporte la voiture.

Q: Pourquoi le système s'arrête-t-il lors de la lecture du flux de données?

R: Cela peut être dû à un connecteur relâché. Veuillez éteindre le scanner, connecter fermement le connecteur, et le rallumer.

Q: Erreur de communication avec l'UCM du véhicule?

R: Veuillez confirmer les cas suivants:

- Si le connecteur de diagnostic est correctement connecté.
- Si le commutateur d'allumage est sur MARCHE.

Ou, envoyez-nous l'année, la marque, le modèle et le numéro d'identification du véhicule en utilisant la fonction Retour pour une assistance technique rapide.

Q: Pourquoi l'écran clignote-t-il lorsque le moteur s'allume?

R: C'est normal et causé par des interférences électromagnétiques.

Q: Comment mettre à jour le logiciel du système?

R: 1. allumez l'outil et assurez une connexion Internet stable.

2. Allez dans « Mettre en place » -> « Mise à jour de l'application », tapez sur « OTA », puis sur « vérifier la version » pour entrer dans l'interface de mise à niveau du système.

3. Terminez le processus en suivant les instructions à l'écran, étape par étape. Cela peut prendre quelques minutes en fonction de l'état de votre réseau.

Une fois la mise à niveau terminée, l'outil redémarre automatiquement et affiche l'interface principale.

Q: Comment faire une capture d'écran?

R: Tapez sur l'icône « Capture d'écran » sur l'écran pour capturer l'écran actuel, qui sera enregistré dans le module Album de photos.

Garantie

Garantie limitée d'un an de TOPDON

TOPDON garantit à l'acheteur initial que les produits de la société sont exempts de tout défaut matériel et de fabrication pendant 12 mois à compter de la date d'achat (période de garantie).

Pour les défauts signalés pendant la période de garantie, TOPDON réparera ou remplacera la pièce ou le produit défectueux selon l'analyse et la confirmation de son support technique.

TOPDON ne sera pas responsable des dommages accessoires ou indirects résultant de l'utilisation, de la mauvaise utilisation ou du montage de l'appareil.

S'il y a un conflit entre la politique de garantie de TOPDON et les lois locales, les lois locales prévaudront.

Cette garantie limitée est nulle dans les conditions suivantes :

- Mauvaise utilisation, démontage, modification ou réparation par des magasins ou des techniciens non autorisés.
- Manipulation négligente et violation des règles de fonctionnement.

Avis: Toutes les informations contenues dans ce manuel sont basées sur les dernières informations disponibles au moment de la publication et aucune garantie ne peut être donnée quant à leur exactitude ou leur exhaustivité. TOPDON se réserve le droit d'apporter des modifications à tout moment sans préavis.

Español

Bienvenidos

Gracias por comprar la herramienta de diagnóstico automotriz TOPDON ArtiDiag500 S. Lee con paciencia y comprende este Manual del usuario antes de utilizar este producto.

ES

Sobre

TOPDON ArtiDiag500 S está diseñado pensando en los técnicos. Este escáner estilo tableta Android de 5" cuenta con características de alta calidad con un flujo de trabajo sencillo para abordar los problemas comunes y complejos de diagnóstico de vehículos para la mayoría de los vehículos modernos en todo el mundo.

Lista de paquetes

- ArtiDiag500 S
- Cable de carga TIPO-C
- Guía de usuario rápida
- Manual de usuario

Compatibilidad

TOPDON ArtiDiag500 S es compatible con los siguientes protocolos:

- KWP2000
- ISO9141
- J1850 VPW
- J1850 PWM
- CAN (Red de área del controlador)
- Y más

Aviso

ArtiDiag500 S puede reiniciarse automáticamente mientras lo perturba una fuerte electricidad estática. **ESTA ES UNA REACCIÓN NORMAL.** Este Manual del producto está sujeto a cambios sin previo aviso por escrito.

Lee atentamente las instrucciones y usa la unidad correctamente antes de operarla.

El no hacerlo puede causar daños y/o lesiones personales, lo que anulará la garantía del producto.

*Visita www.topdon.com/products/artidiag500s para descargar el manual de usuario multilingüe.

Información general de OBDII (Diagnósticos a bordo II)

El sistema OBDII está diseñado para monitorear los sistemas de control de emisiones y los componentes clave del motor mediante la realización de pruebas continuas o periódicas de componentes específicos y condiciones del vehículo, que ofrecerán tres piezas de información tan valiosa:

- Si la luz indicadora de mal funcionamiento (MIL) se ordena "encender" o "apagar";
- Qué códigos de diagnóstico de problemas (DTC), si los hay, están almacenados;
- Estado del Monitor de preparación.

Códigos de diagnóstico de problemas (DTC)

Ejemplo de DTC

P0202

SISTEMAS
B =Body
C =Chassis
P =Powertrain
U =Network

IDENTIFICACIÓN ESPECÍFICA
Mal funcionamiento Sección de Sistemas

TIPO DE CÓDIGO
Genérico (SAE): P0, P2, P34-P39 B0, B3 C0, C3 U0, U3
Específico del Fabricante: P1, P30-P33 B1, B2 C1, C2 U1, U2

SUBSISTEMAS
1 = Medición de Combustible y Aire
2 = Medición de Combustible y Aire
3 = Sistema de Encendido o Fallo de Encendido del Motor
4 = Controles Auxiliares de Emisión
5 = Control de Velocidad del Vehículo y Controle Inactivo
6 = Circuito de Salida de Computadora
7 = Control de Transmisión
8 = Control de Transmisión

Descripciones de productos

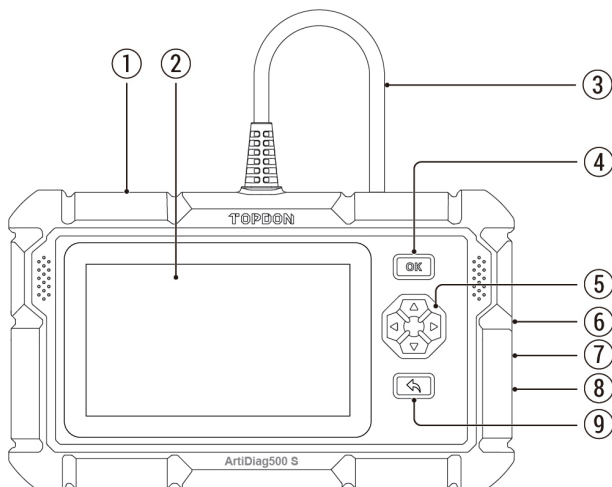

NO.	Nombre	Descripción
1	Botón de encendido/bloqueo de pantalla	Mantener presionado durante 5 segundos para encender o apagar
2	Pantalla táctil de 5"	Resolución de pantalla 480 x 854
3	Cable de diagnóstico	Se utiliza para conectar el conector OBD del auto.
4	Botón Aceptar	Botón de confirmación
5	Botones de selección	Selección de dirección arriba, abajo, izquierda y derecha
6	Ranura para tarjetas TF	Admitir tarjeta de memoria SD expandible (tienes que comprarla)
7	Interfaz TIPO-C (5V-1.2A)	TIPO - Cortasoportensión 5 V- 1 . 2 A, ¡no excedas el rango!
8	Botón de reinicio	Restablecimiento de encendido y apagado
9	Botón de devuelvo	Volver al paso anterior

Preparación y Conexión

1. Apaga el encendido.

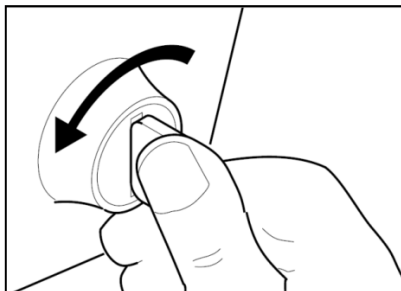

2. Localiza el enchufe DLC del vehículo.

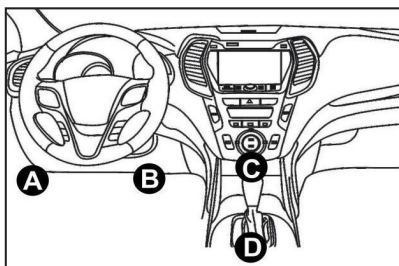

3. Enchufa el cable de diagnóstico TOPDON ArtiDiag500 S en la toma DLC del vehículo.

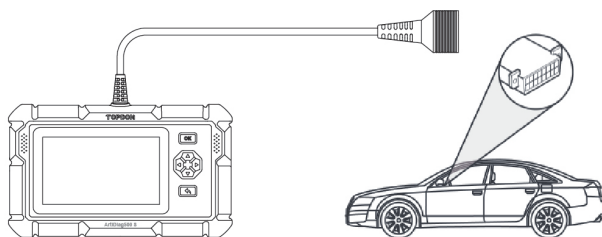

4. Enciende el encendido. El motor puede estar apagado o en marcha.

5. Mantén presionado el botón de encendido durante 5 segundos para encender el TOPDON ArtiDiag500 S. La tableta comenzará a inicializarse e ingresará a la siguiente interfaz.



* **Nota:** No conectes ni desconectes ningún equipo de prueba con el encendido encendido o el motor en marcha.

6. Configuración de idioma

Selecciona el idioma de la herramienta en la siguiente interfaz:

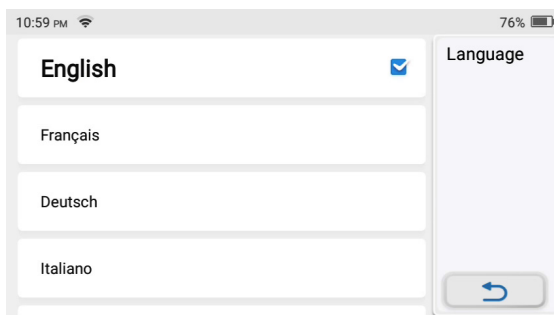

7. Elige la hora

Elige la zona horaria en la que te encuentras. El sistema configurará automáticamente la hora según la zona horaria que hayas seleccionado.

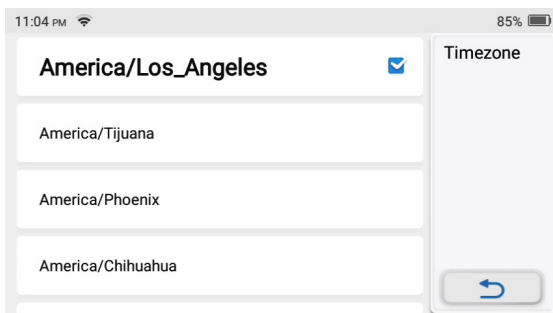

8. Conectar wifi

El sistema buscará automáticamente todas las redes Wi-Fi disponibles. Puedes elegir el Wi-Fi necesario. Toca "Siguiente". Saltará automáticamente al menú de inicio.

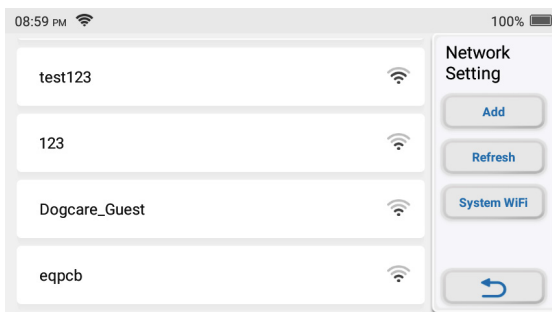

Operación Introducción

TOPDON ArtiDiag500 S tiene 9 módulos principales, Dagnosis, I/M Listo, OBDII/EOBD,Info de matenimiento,Mantenimiento,Actualización, ArtiFolder,Comentarios,Configuraciones.

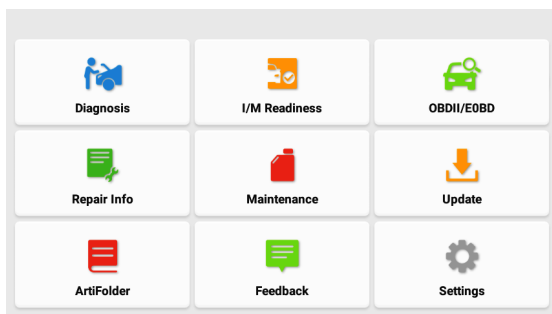

1. Diagnóstico

TOPDON ArtiDiag500 S es compatible con el diagnóstico inteligente y el diagnóstico manual para los sistemas de motor, transmisión, ABS y SRS de la mayoría de los vehículos modernos en todo el mundo.

Se generará automáticamente un informe de diagnóstico después del diagnóstico.

1.1 Diagnóstico inteligente

Conecta la unidad al puerto del DLC a través del cable OBDII. Enciende la llave de encendido. Toca "Diagnóstico" en la interfaz principal y luego toca "Búsqueda automática". El sistema comenzará a escanear automáticamente los datos VIN del vehículo.

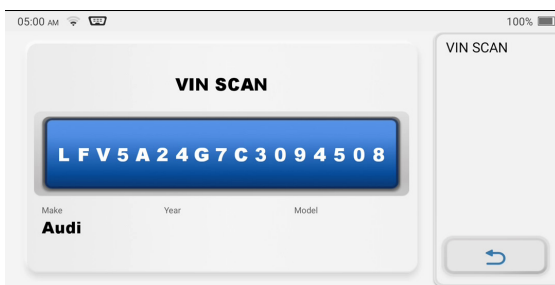
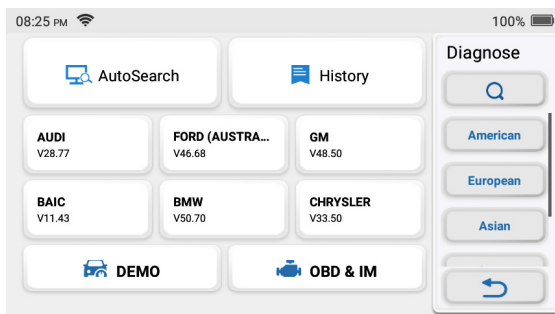

***Nota:** Sigue las indicaciones para continuar si ocurre una falla de comunicación.

1.2 Diagnóstico Manual

Si la herramienta no puede obtener o analizar la información VIN, también puedes realizar un diagnóstico manual. En este modo, tienes que ejecutar el comando del menú y seguir las instrucciones en pantalla para continuar.

Consulta el diagrama de flujo ilustrado a continuación para ejecutar el sistema manual.

***Nota:**

- Antes de realizar el diagnóstico, asegúrate de que el software del fabricante del vehículo correspondiente se haya instalado en el escáner.
- El menú de diagnóstico puede variar según la marca, el modelo y el año del vehículo.

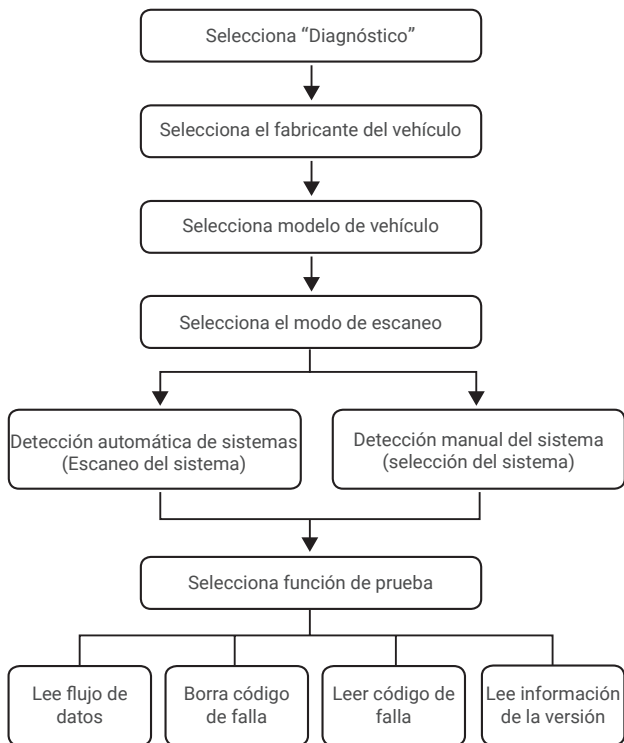

Toma "Demo" como ejemplo para demostrar cómo diagnosticar manualmente un vehículo.

Después de seleccionar el fabricante del vehículo, puede aparecer la siguiente pantalla:

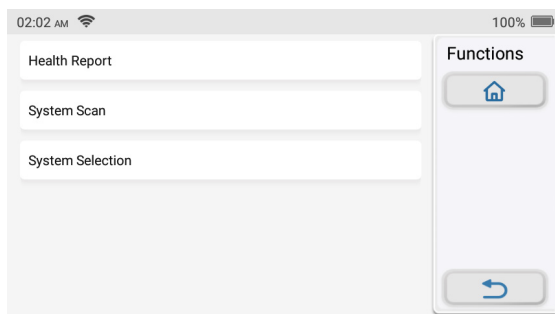

1.3 Informe de salud

Esta función puede revelar rápidamente el estado de salud del vehículo. Toca "Informe de salud". El sistema comenzará a escanear los DTC y mostrará los resultados de la prueba.

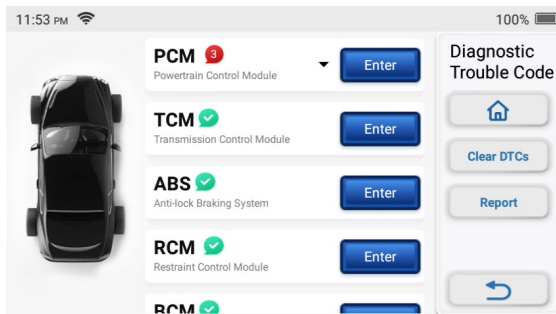

El DTC se mostrará en la pantalla en letra roja, con una definición específica.

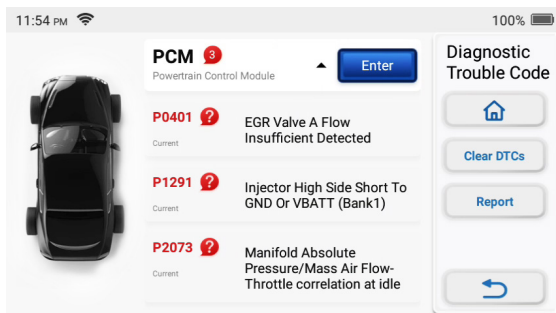

***Nota:** Esta función estará disponible solo cuando el software de diagnóstico la admita.

1.4 Análisis del sistema

Esta función escaneará automáticamente el motor, la transmisión, y los sistemas de ABS y SRS del vehículo.

1.5 Selección del sistema

Esta función te permite elegir manualmente el sistema de control electrónico automotriz.

Toca "ECM" (por ejemplo). La pantalla mostrará la interfaz de selección.

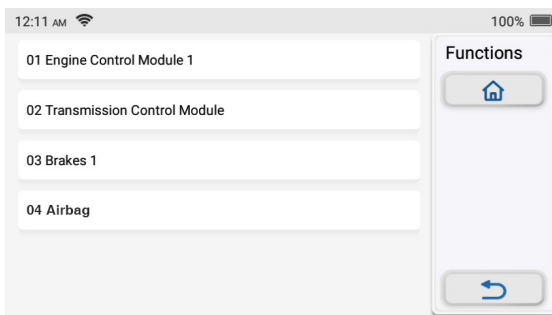

Elige el sistema a probar. La siguiente pantalla puede variar según la marca, el modelo y el año del vehículo.

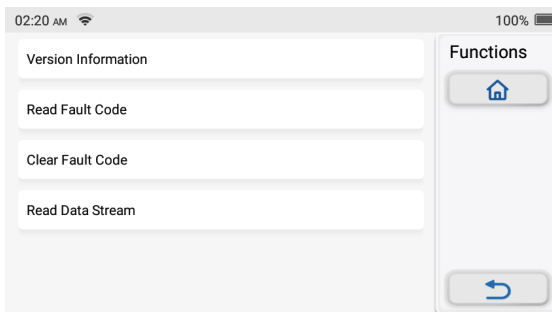

1.5.1 Información de la versión

Esta función tiene la información de la versión actual de la ECU.

1.5.2 Leer código de falla

Esta función puede leer los códigos de diagnóstico de problemas (DTC) en la memoria de la ECU, lo que ayuda a identificar rápidamente la causa de la avería del vehículo.

Toca "Leer código de falla". La pantalla mostrará los resultados del diagnóstico.

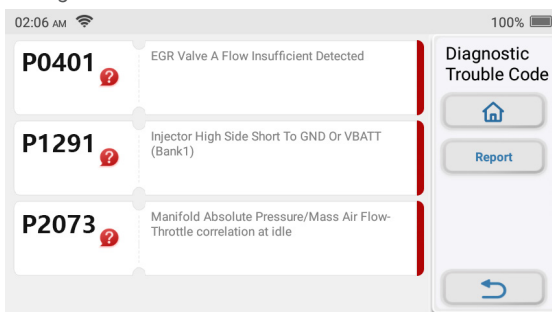

*Explicación de términos:

- Congelar cuadro: registra flujos de datos específicos para verificar cuando el automóvil se descompona.
- Informe: guarda el resultado del diagnóstico actual como un informe de diagnóstico, que se puede enviar a una dirección de correo electrónico específica.

1.5.3 Borrar código de falla

Esta función puede borrar el DTC de la memoria ECU del sistema probado.

1.5.4 Lee flujo de datos

Esta función puede leer y mostrar los datos y parámetros de la ECU en tiempo real.

Para ver el flujo de datos específico, marca la casilla junto a su nombre y luego toca "Aceptar".

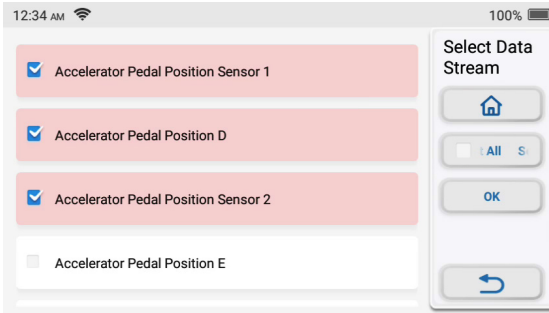

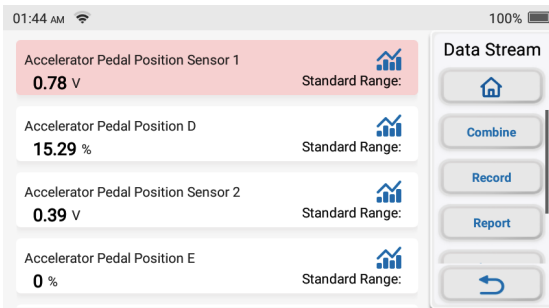

El sistema mostrará un máximo de cuatro flujos de datos dinámicos en tres modos:

- 1) Valor (predeterminado): Muestra parámetros con números y listas.
- 2) Figura: Muestra parámetros con patrones de onda.
- 3) Combinar: los gráficos se pueden combinar para facilitar las comparaciones.



*Explicación de términos:

- : Para que los flujos de datos se muestren en patrones de onda.
- Informe: para guardar el número de flujos de datos actuales.
- Grabar: para registrar los datos de diagnóstico para su posterior análisis.
- Ayuda: para consultar la información de ayuda.

Toca  para que los flujos de datos se muestren en patrones de onda.

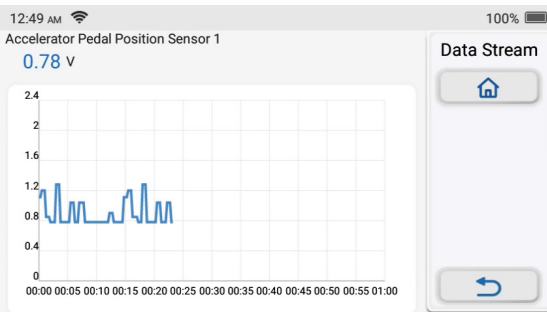

Toca "Combinar": el sistema mostrará los parámetros combinados de los flujos de datos seleccionados con patrones de onda.

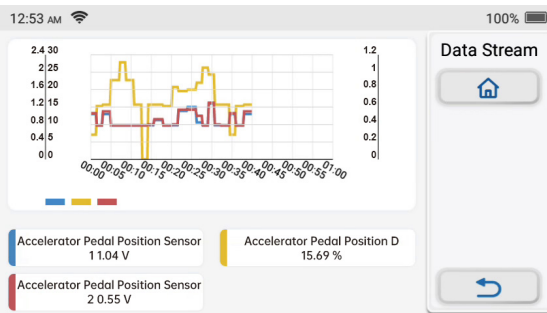

1.6 Historial de diagnóstico

La tableta registrará los detalles de cada sesión de diagnóstico.

La función Historial proporciona acceso directo a los vehículos probados anteriormente. Los usuarios pueden reanudar desde la última operación, sin necesidad de empezar desde cero.

Toca "HISTORIAL" en el módulo "Escanear". Todos los registros de diagnóstico aparecerán en la pantalla en una secuencia de fechas.

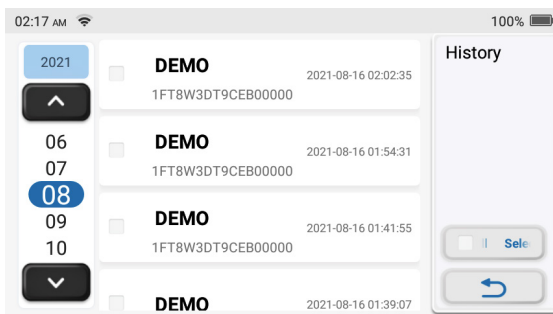

2. Preparación I/M

Esta función comprueba si los diversos sistemas relacionados con las emisiones del vehículo funcionan correctamente y si están listos para las pruebas de inspección y mantenimiento.

También se puede utilizar para comprobar el estado de ejecución del monitor y para confirmar si la reparación de una avería del coche se ha realizado correctamente.

3. Diagnóstico OBDII/EOBD

Esta función presenta una forma rápida de verificar los DTC, aislar la causa de la luz indicadora de falla (MIL) iluminada, verificar el estado del monitor antes de la prueba de certificación de emisiones, verificar las reparaciones y realizar otros servicios relacionados con las emisiones.

Toca "OBDII/EOBD" en el menú de inicio después de que la tableta esté correctamente conectada al puerto DLC del vehículo. La tableta iniciará una verificación automática de la computadora del vehículo para determinar qué tipo de protocolo de comunicación está utilizando y luego mostrará el estado del monitor de la siguiente manera:

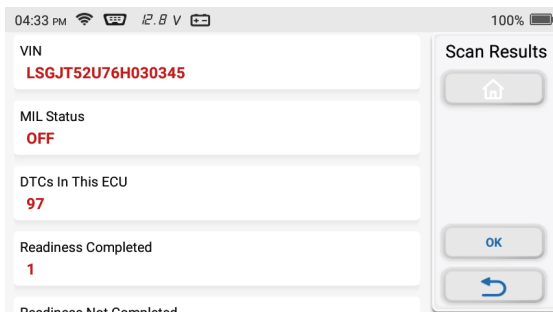

Toca "OK", la siguiente lista de funciones OBDII aparecerá.

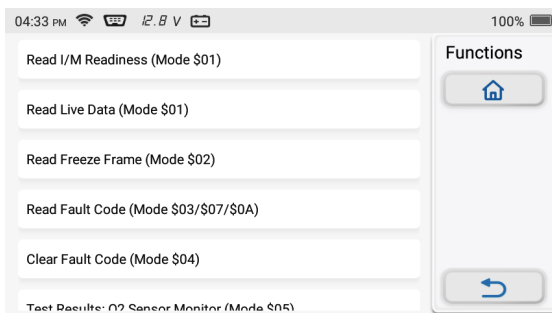

3.1 Leer códigos

Esta función puede identificar qué sección del sistema de control de emisiones no funciona correctamente.

3.2 Borrar códigos

Esta función borra los códigos del vehículo, después de recuperar los códigos del vehículo y se han realizado ciertas reparaciones.

Asegúrate de que la llave de encendido del vehículo esté en la posición ON con el motor apagado antes de la operación.

3.3 Flujo de datos

Esta función recupera y muestra datos y parámetros en vivo de la ECU del vehículo.

3.4 Ver fotograma congelado

Esta función toma una instantánea de las condiciones de operación cuando ocurre una falla relacionada con las emisiones.

3.5 Prueba del sensor de O2

Esta función recupera los resultados de la prueba del monitor del sensor de O2 de las pruebas completadas más recientemente desde la computadora a bordo del vehículo.

3.6 Prueba de monitor a bordo

Esta función recupera los resultados de las pruebas de los componentes y sistemas del tren motriz relacionados con las emisiones que no se monitorean continuamente. La disponibilidad de la prueba la determina el fabricante del vehículo.

3.7 Prueba del sistema EVAP

Esta función inicia una prueba de fugas para el sistema EVAP del vehículo.

Consulta el manual de reparación de servicio del vehículo para determinar los procedimientos necesarios para detener la prueba.

3.8 Información del vehículo

Esta función recupera una lista de información (proporcionada por el fabricante del vehículo) de la computadora a bordo del vehículo.

Esta información puede incluir:

- VIN (Número de identificación del vehículo).
- CID (ID de calibración).
- CVN (Número de Verificación de Calibración).

4. Información de reparación

Este módulo incluye cuatro secciones:

- 1) Biblioteca de códigos de falla OBD: la explicación detallada de los códigos de falla.
- 2) Lista de cobertura: la información de los vehículos admitidos.
- 3) Videos: contiene consejos de uso de la tabla, guías de mantenimiento y diagnóstico.
- 4) Curso de aprendizaje: Demuestra cómo operar la herramienta.

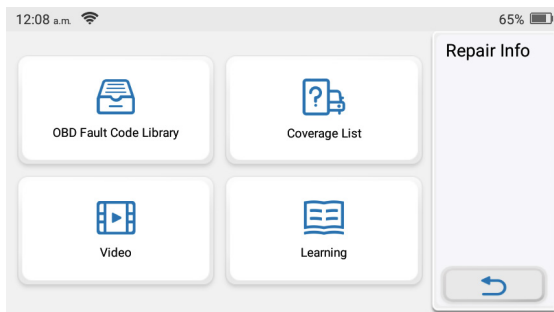

5. Mantenimiento y reinicio

TOPDON ArtiDiag500 S presenta las 5 funciones de mantenimiento y reinicio más utilizadas.

5.1 PURGA (Purga ABS)

Esta función te permite realizar pruebas para comprobar las condiciones de funcionamiento del Sistema de frenos antibloqueo (ABS).

Se necesita realizarse en los siguientes casos:

Cuando el ABS tiene aire.

Cuando se reemplaza la computadora del ABS, la bomba del ABS, el cilindro maestro del freno, el cilindro del freno, la línea del freno o el

líquido de frenos.

5.2 BMS (coincidencia de batería)

Esta función puede restablecer la unidad de monitoreo de la batería del automóvil, al borrar la información de avería original sobre la falta de energía de la batería para volver a igualar la batería.

Se necesita realizarse en los siguientes casos:

- El reemplazo de la batería principal necesita utilizar el emparejamiento de la batería para borrar la información anterior sobre la falta de energía, evitando así información falsa detectada por el módulo de control relevante que puede causar la falla de algunas funciones electrónicas auxiliares. Por ejemplo, el vehículo se detiene automáticamente; el techo corredizo no puede funcionar con una tecla; Las ventanillas eléctricas no pueden abrirse y cerrarse automáticamente.
- El sensor de monitoreo de la batería utiliza la función de emparejamiento de la batería para volver a emparejar el módulo de control con el sensor de monitoreo, a fin de detectar el uso de la energía de la batería con mayor precisión y evitar recibir información incorrecta de las indicaciones del instrumento que provocarán falsas alarmas.

5.3 DPF (Regeneración DPF)

Esta función puede ayudar a eliminar las partículas de la trampa mediante el uso de métodos de oxidación por combustión para mantener estable el rendimiento de la trampa.

- Reemplazar el sensor de contrapresión de escape.
- Desmontaje o sustitución de la trampa de partículas.
- Retiro o reemplazo de boquillas de aditivo de combustible.
- Eliminación o sustitución del oxidante catalítico.
- La lámpara de falla de regeneración DPF se enciende y se empareja después del mantenimiento.
- Reparar y reemplazar el módulo de control de regeneración DPF.

5.4 ETS (coincidencia de aceleración)

Esta función puede utilizar el decodificador del automóvil para inicializar el actuador del acelerador para que el valor de aprendizaje de la ECU vuelva al estado inicial. Al hacerlo, el movimiento del acelerador (o motor de ralentí) se puede controlar con mayor precisión, ajustando así el volumen de admisión.

Se necesita realizarse en los siguientes casos:

- Después de reemplazar la unidad de control electrónico, las características relevantes de la operación del acelerador no se han almacenado en la unidad de control electrónico.
- Después de apagar la unidad de control eléctrico, la memoria de la Se pierde la memoria de la unidad de control eléctrico.
- Después de reemplazar el conjunto del acelerador, debes hacer coincidir el acelerador.

- Después de reemplazar o desmontar el puerto de admisión, el control de la velocidad de ralentí por la coordinación entre la unidad de control electrónico y el cuerpo del acelerador se ve afectado.
- El volumen de admisión y el comportamiento del control de ralentí han cambiado permaneciendo en la misma posición de apertura del acelerador, aunque el comportamiento del potenciómetro del acelerador de ralentí no ha cambiado.

5.5 ACEITE (Restablecimiento de aceite)

Esta función te permite restablecer la lámpara de servicio de aceite para el sistema de vida útil del aceite del motor, que calcula un intervalo óptimo de cambio de vida útil del aceite según las condiciones de manejo del vehículo y los eventos climáticos.

Se necesita realizarse en los siguientes casos:

- Si la luz de servicio está encendida, ejecute primero el diagnóstico del automóvil para solucionar el problema. Después de eso, reinicie el kilometraje de conducción o el tiempo de conducción para apagar la luz de servicio y habilitar un nuevo ciclo de conducción.
- Si la luz de servicio no está encendida, pero has cambiado el aceite del motor o los aparatos eléctricos que controlan la vida útil del aceite, debes restablecer la luz de servicio.

6. Actualizar

Este módulo te permite actualizar el software de diagnóstico y la aplicación a la última versión.

Un mensaje emergente indicará que hay software más nuevo disponible si no actualiza el software en el proceso de registro.

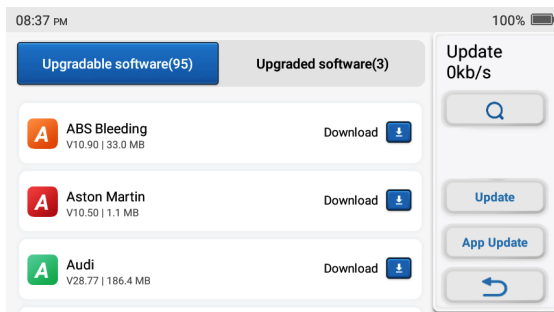

7. ArtiFolder

Este módulo puede registrar y establecer el archivo de los vehículos diagnosticados, incluidos todos los datos relacionados con el diagnóstico, como informes de diagnóstico y registros de flujo de datos.

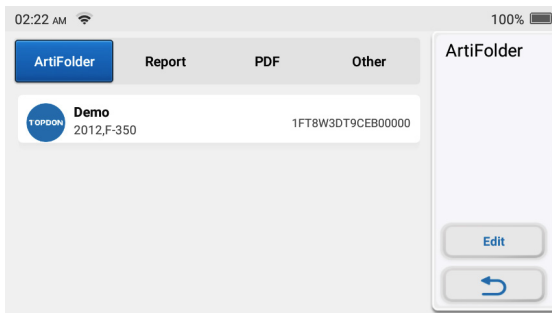

8. Comentarios

Te permite informarnos errores de aplicaciones/software de diagnóstico.

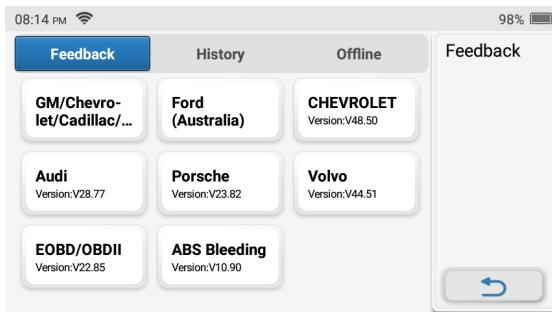

9. Configuración

Puedes modificar o agregar información relacionada en este módulo, o realizar configuraciones después de completar la configuración inicial.

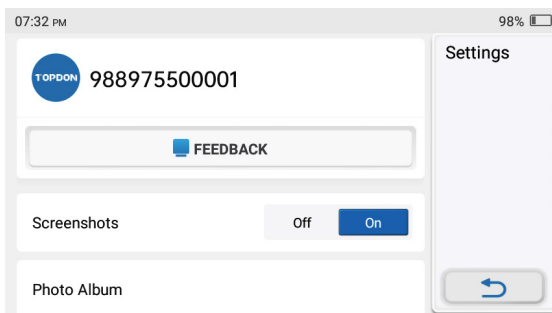

9.1 Capturas de pantalla

Esta opción puede configurar el icono de captura de pantalla para

que se muestre o no en la pantalla.

9.2 Álbum de fotos

Este módulo guarda las capturas de pantalla.

9.3 Ventana flotante de pantalla

Esta opción puede configurar el ícono de Grabación de pantalla para que se muestre o no en la pantalla.

9.4 Grabador de pantalla

Este módulo guarda las grabaciones de pantalla.

9.5 Red

Este módulo te permite configurar la red Wi-Fi conectable.

9.6 Brillo

Esta opción te permite configurar el brillo de la pantalla.

9.7 Unidad de medida

Esta opción establece la unidad de medida. El sistema métrico y el sistema imperial están disponibles.

9.8 Idioma

La tableta admite diversos idiomas. Puedes utilizar esta opción para establecer el idioma preferido.

9.9 Zona horaria

Esta opción establece la zona horaria en la que se encuentra.

9.10 Hora de Suspensión

Esta opción establece cuándo la tableta entrará en el modo de suspensión.

9.11 Corrección de firmware

Este módulo te permite actualizar o corregir el firmware.

9.12 Borrar software de diagnóstico

Puede eliminar el software de diagnóstico descargado.

9.13 Borrar la caché

Esta opción permite al usuario borrar algunos archivos de caché y liberar espacio de almacenamiento.

9.14 Administrador de archivos

El administrador de archivos registra videos relacionados, registros de diagnóstico, imágenes, etc.

9.15 Borrar datos

La aplicación se reiniciará después de borrar el caché de la aplicación.

9.16 Restablecimiento de datos de fábrica

Esta opción limpiará los datos y reiniciará la tableta.

9.17 Ayuda

Esta opción incluye Preguntas frecuentes y respuestas oficiales.

9.18 Actualización de la aplicación

Esta opción te permite actualizar el software ArtiDiag500 S.

9.19 Sobre

Esta opción muestra la información de configuración de hardware de la herramienta y el acuerdo de licencia.

Especificación Técnica

Tableta TOPDON ArtiDiag500 S

- Capacidad de la batería: 1500 mAh/3,8 V
- Tamaño de pantalla: 5 pulgadas
- Resolución: 480 x 854 píxeles
- Voltaje de trabajo: 5V
- Corriente de trabajo: $\leq 1.2A$
- Entorno de trabajo: 32 °F ~122 °F (0 °C ~50°C)
- Entorno de almacenamiento: -4 °F ~140 °F (-20°C ~60°C)

Advertencias

- ✔ Realiza siempre las pruebas automotrices en un entorno seguro.
- ✔ NO fumes cerca del vehículo durante la prueba.
- ✔ NO coloques el lector de códigos cerca del motor o del tubo de escape para evitar daños por altas temperaturas.
- ✔ NO uses ropa suelta ni joyas cuando trabajes en un motor.
- ✔ NO conectes ni desconectes ningún equipo de prueba mientras el encendido esté encendido o el motor en marcha.
- ✔ NO desmontes el lector de códigos.
- ✔ Las piezas del motor se calentarán cuando el motor esté en marcha. Para evitar quemaduras graves, evia el contacto con piezas calientes del motor.
- ✔ Cuando un motor está en marcha, produce monóxido de carbono, un gas tóxico y venenoso. Opera el vehículo ÚNICAMENTE en un área bien ventilada.
- ✔ Usa protección ocular de seguridad que cumpla con las normas ANSI.

Precauciones

- ✔ Asegúrate de que la batería del vehículo esté completamente cargada y que el escáner esté firmemente conectado al DLC del vehículo para evitar datos erróneos generados por el escáner y los sistemas de diagnóstico.
- ✔ No uses el lector de códigos durante la conducción.
- ✔ Mantén la ropa, el cabello, las manos, las herramientas, el equipo de prueba, etc. alejados de todas las piezas móviles o calientes del motor.
- ✔ Mantén el escáner seco, limpio, libre de aceite/agua o grasa. Usa un detergente suave en un paño limpio para limpiar el exterior de la herramienta de escaneo, cuando sea necesario.
- ✔ Mantén el escáner fuera del alcance de los niños.

Preguntas Más Frecuentes

P: ¿Por qué TOPDON ArtiDiag500 S no responde cuando está conectado a un automóvil?

R: Verifica si la conexión con el enchufe de diagnóstico del vehículo es sólida, o verifica si el interruptor de encendido está encendido, o si la herramienta es compatible con el automóvil.

P: ¿Por qué el sistema se detiene al leer el flujo de datos?

R: Puede ser causado por un conector flojo. Apaga el escáner, conecta firmemente el conector y vuelve a encenderlo.

P: ¿Error de comunicación con la ECU del vehículo?

R: Confirma los siguientes casos:

- Si el conector de diagnóstico está correctamente conectado.
- Si el interruptor de encendido está en ON.

O envíanos el año, la marca, el modelo y el número de VIN de tu automóvil utilizando la función Comentarios para obtener asistencia técnica oportuna.

P: ¿Por qué parpadea la pantalla cuando arranca el encendido del motor?

R: Es normal y está causado por interferencias electromagnéticas.

P: ¿Cómo actualizar el software del sistema?

R: 1. Enciende la herramienta y asegúrate de tener una conexión a Internet estable.

2. Anda a "Configuración" -> "Actualización de la aplicación", toca "OTA" y luego toca "verificar versión" para ingresar a la interfaz de actualización del sistema.

3. Completa el proceso siguiendo las instrucciones en pantalla paso a paso. Puede tardar unos minutos dependiendo del estado de la red.

Una vez finalizada la actualización, la herramienta se reiniciará automáticamente y mostrará la interfaz principal.

P: ¿Cómo capturar la captura de pantalla?

R: Toca el ícono "Captura de pantalla" en la pantalla para capturar la pantalla actual, que se guardará en el módulo Álbum de fotos.

Garantía

Garantía limitada de un año para TOPDON

TOPDON asegura a sus compradores originales que los productos de la empresa estarán libres de defectos de materiales y mano de obra durante un período de 12 meses a partir de la fecha de compra (Período de Garantía).

Para los defectos reportados durante el período de garantía, TOPDON analizará y confirmará, reparará o reemplazará las piezas o productos defectuosos de acuerdo con su soporte técnico.

TOPDON no será responsable de ningún daño accidental o consecuente causado por el uso, mal uso o instalación del dispositivo.

Si hay conflictos entre la política de garantía de TOPDON y las leyes locales, prevalecerán las leyes locales.

Esta garantía limitada no es válida en los siguientes casos:

- Uso indebido, desmontaje, modificación o reparación de tiendas o técnicos no autorizados.
- Manejo de errores e irregularidades operativas.

Nota: Toda la información contenida en este manual se basa en la información más reciente disponible en el momento de su publicación y no garantiza su exactitud o exhaustividad. TOPDON se reserva el derecho de cambiarla en cualquier momento sin previo aviso.

Italiano

Benvenuti

Grazie per aver acquistato lo strumento diagnostico automobilistico ArtiDiag500 S di TOPDON. Prima di utilizzare il prodotto, leggere attentamente e comprendere il presente manuale d'uso.



Informazioni

TOPDON ArtiDiag500 S è stato progettato pensando ai tecnici. Questo scanner Android da 5" in stile tablet vanta caratteristiche di alta qualità con un flusso di lavoro semplice per affrontare i problemi diagnostici comuni e complessi della maggior parte dei veicoli moderni in tutto il mondo.

Elenco del contenuto

- ArtiDiag500 S
- Cavo di ricarica TYPE-C
- Guida rapida per l'utente
- Manuale d'uso

Compatibilità

TOPDON ArtiDiag500 S è compatibile con i seguenti protocolli:

- KWP2000
- ISO9141
- J1850 VPW
- J1850 PWM
- CAN (Controller Area Network)
- E altro ancora

Avviso

ArtiDiag500 S potrebbe resettarsi automaticamente se disturbato da una forte elettricità statica. **SI TRATTA DI UNA REAZIONE NORMALE.**

Il presente manuale del prodotto è soggetto a modifiche senza preavviso scritto.

Leggere attentamente le istruzioni e utilizzare correttamente l'unità prima di metterla in funzione.

La mancata osservanza di queste istruzioni può causare danni e/o lesioni personali, con conseguente annullamento della garanzia del prodotto.

*Visitare il sito www.topdon.com/products/artidiag500s per scaricare il manuale d'uso multilingue.

Informazioni generali sul sistema OBDII (On-Board Diagnostics II)

Il sistema OBDII è progettato per monitorare i sistemi di controllo delle emissioni e i componenti chiave del motore eseguendo test continui o periodici di componenti specifici e condizioni del veicolo, che offriranno tre preziose informazioni:

- Se la spia di malfunzionamento (MIL) è comandata "accesa" o "spenta";
- Quali sono gli eventuali codici diagnostici di guasto (DTC) memorizzati;
- Stato del Monitor di Prontezza.

Codici diagnostici di guasto (DTC)

Esempio DTC

P0202

SISTEMI

- B** =Body
- C** =Chassis
- P** =Powertrain
- U** =Network

SPECIFICA IDENTIFICATIVA

Malfunzionamento
Sezione dei Sistemi

TIPO DI CODICE

Generico (SAE):
P0, P2, P34-P39
B0, B3
C0, C3
U0, U3

**Specifico del
Produttore:**
P1, P30-P33
B1, B2
C1, C2
U1, U2

SOTTOSISTEMI

- 1** = Misurazione Carburante e Aria
- 2** = Misurazione Carburante e Aria
- 3** = Sistema di Accensione o Mancata Accensione del Motore
- 4** = Controlli Emissioni Ausiliari
- 5** = Controllo della Velocità del Veicolo e Controlli del Minimo
- 6** = Circuiti di Uscita del Computer
- 7** = Comandi di Trasmissione
- 8** = Comandi di Trasmissione

Descrizioni dei prodotti

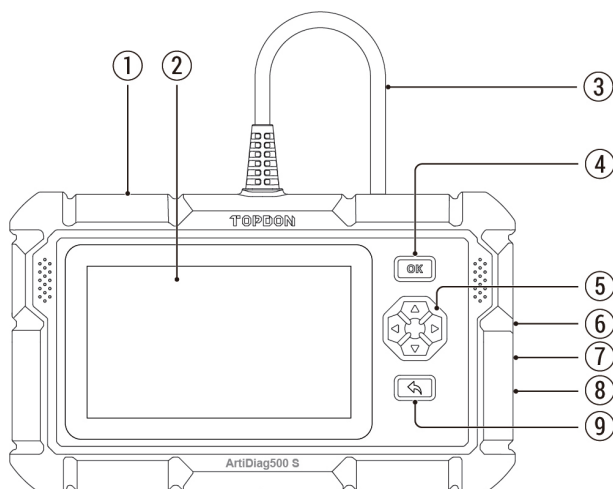

NO.	Nome	Descrizione
1	Pulsante di accensione/ blocco schermo	Premere a lungo per 5 secondi per accendere o spegnere il display
2	Schermo tattile da 5"	Risoluzione del display 480 x 854
3	Cavo diagnostico	Utilizzato per collegare il connettore OBD dell'auto
4	Pulsante OK	Pulsante di conferma
5	Pulsanti di selezione	Selezione della direzione su, giù, sinistra e destra
6	Slot per scheda TF	Supporto scheda di memoria SD espandibile (da acquistare autonomamente)
7	Interfaccia TYPE-C (5V-1.2A)	La porta TYPE-C supporta una tensione di 5V-1.2A, non superare l'intervallo!
8	Pulsante di reset	Ripristino dell'accensione e dello spegnimento
9	Pulsante Ritorna	Ritorno alla fase precedente

Preparazione e collegamento

1. Spegner l'accensione.

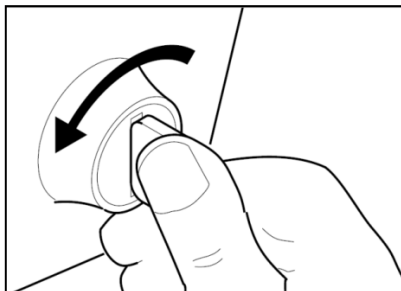

2. Individuare la presa DLC del veicolo.

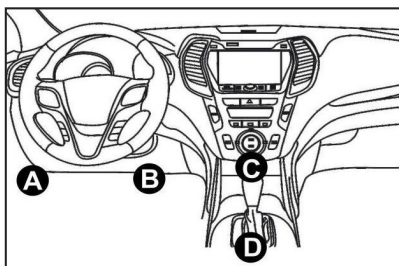

3. Inserire il cavo diagnostico TOPDON ArtiDiag500 S nella presa DLC del veicolo.

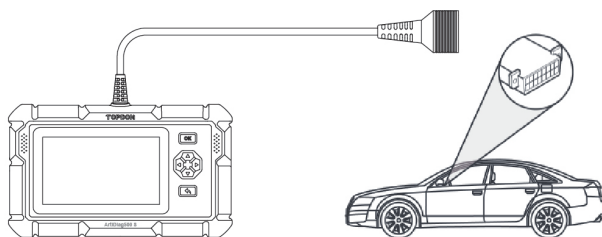

4. Accendere l'accensione. Il motore può essere spento o in funzione.

5. Tenere premuto il pulsante di accensione per 5 secondi per accendere il TOPDON ArtiDiag500 S. La tavoletta inizierà e accederà alla seguente interfaccia.

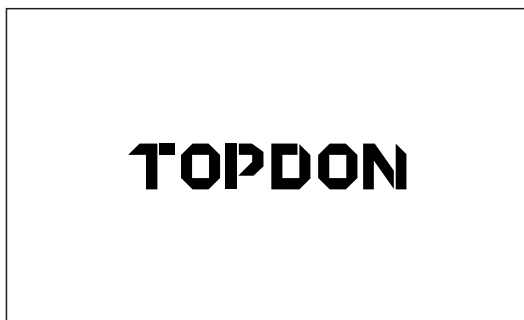

* **Nota:** non collegare o scollegare alcuna apparecchiatura di prova con l'accensione o il motore acceso.

6. Impostazione della lingua

Selezionare la lingua dello strumento nella seguente interfaccia:

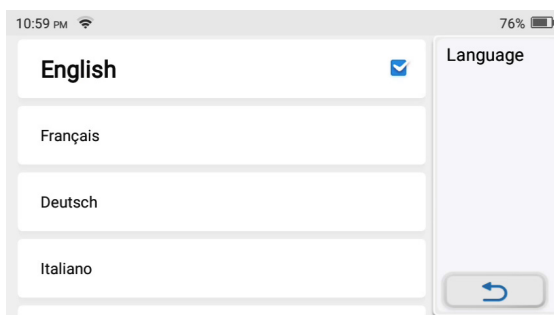

7. Impostare l'ora

Scegliere il fuso orario in cui ci si trova. Il sistema configura automaticamente l'ora in base al fuso orario selezionato.

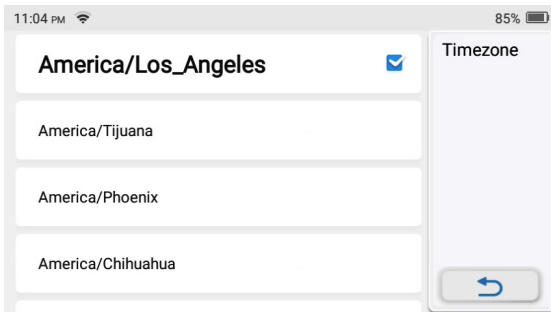

8. Connettere il Wi-Fi

Il sistema cerca automaticamente tutte le reti Wi-Fi disponibili. È possibile scegliere il Wi-Fi desiderato. Toccare "Avanti". Il sistema passa automaticamente al menu principale.

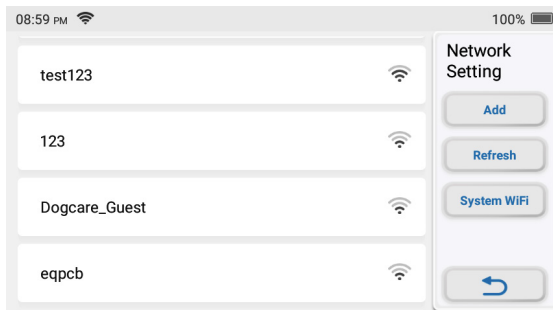

Introduzione al funzionamento

TOPDON ArtiDiag500 S dispone di 9 moduli principali, Diagnosi, Prontezza I/M, OBDII/E0BD, Informazione sull'Riparazione, Manutenzione, Aggiornamento, ArtiFolder, Feedback, impostazioni.

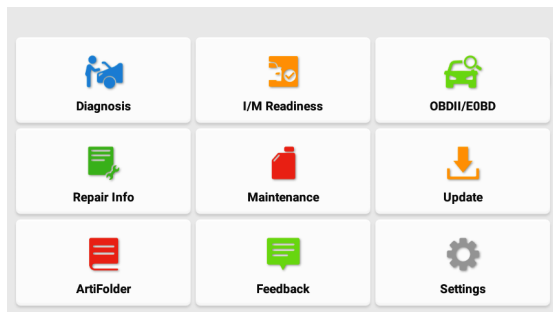

1. Diagnosi

TOPDON ArtiDiag500 S supporta la diagnosi intelligente e la diagnosi manuale per i sistemi motore, trasmissione, ABS e SRS della maggior parte dei veicoli moderni in tutto il mondo.

Dopo la diagnosi viene generato automaticamente un rapporto diagnostico.

1.1 Diagnosi intelligente

Collegare l'unità alla porta del DLC tramite il cavo OBDII. Accendere l'accensione. Toccare "Diagnosi" nell'interfaccia principale, quindi toccare "Ricerca automatica". Il sistema avvierà automaticamente la scansione dei dati VIN del veicolo.

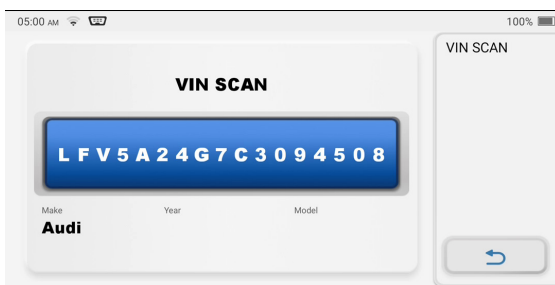
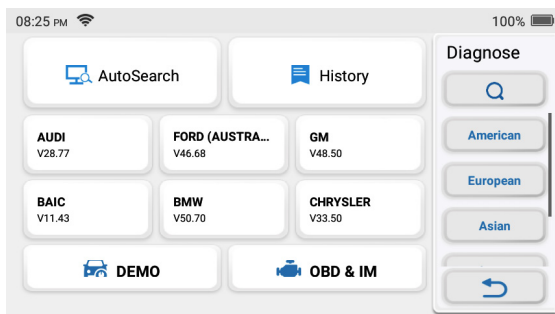

***Nota:** se si verifica un errore di comunicazione, seguire le istruzioni per procedere.

1.2 Diagnosi manuale

Se lo strumento non è in grado di ottenere o analizzare le informazioni VIN, è possibile eseguire la diagnosi manuale. In questa modalità, è necessario eseguire il comando guidato dal menu e seguire le istruzioni sullo schermo per procedere.

Per eseguire il sistema manuale, fare riferimento al diagramma di flusso illustrato di seguito.

***Nota:**

- Prima di eseguire la diagnosi, accertarsi che nello scanner sia stato installato il software del produttore del veicolo corrispondente.
- Il menu diagnostico può variare a seconda della marca, del modello e dell'anno del veicolo.

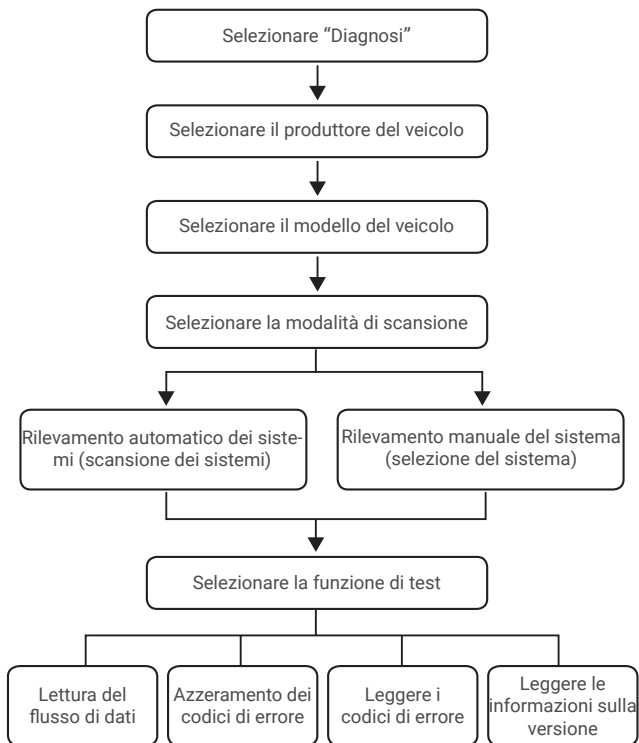

Prendiamo come esempio "Demo" per dimostrare come diagnosticare manualmente un veicolo.

Dopo aver selezionato il costruttore del veicolo, può apparire la seguente schermata:

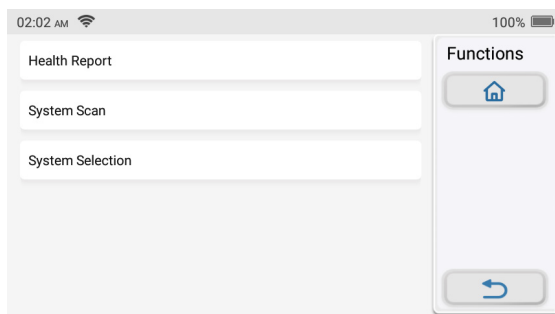

1.3 Rapporto sullo stato di salute

Questa funzione può rivelare rapidamente lo stato di salute del veicolo.

Toccare "Rapporto sullo stato di salute". Il sistema avvierà la scansione dei DTC e mostrerà i risultati del test.

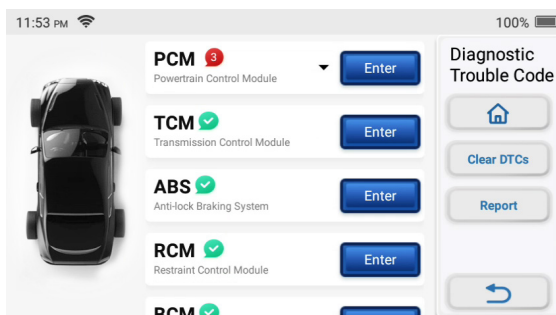

Il DTC verrà visualizzato sullo schermo in caratteri rossi, con una definizione specifica.

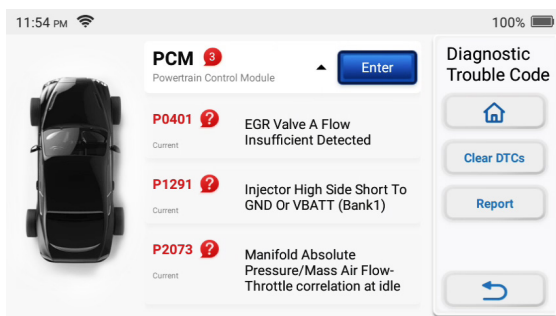

***Nota:** questa funzione sarà disponibile solo se il software diagnostico la supporta.

1.4 Scansione del sistema

Questa funzione scansiona automaticamente i sistemi motore, trasmissione, ABS e SRS del veicolo.

1.5 Selezione del sistema

Questa funzione consente di scegliere manualmente il sistema di controllo elettronico del veicolo.

Toccare "ECM" (ad esempio). Sullo schermo apparirà l'interfaccia di selezione.

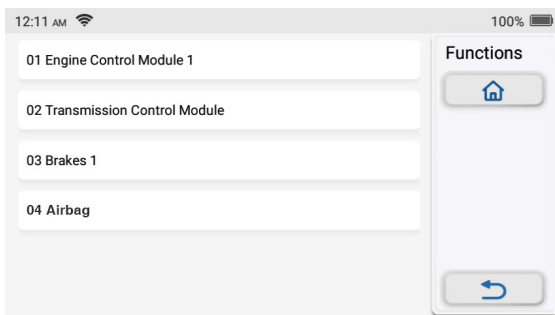

Scegliere il sistema da testare. La schermata seguente può variare a seconda della marca, del modello e dell'anno del veicolo.

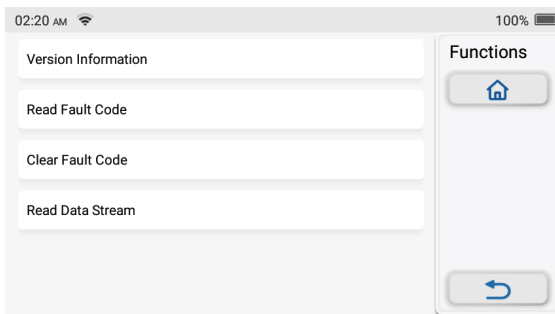

1.5.1 Informazioni sulla versione

Questa funzione legge le informazioni sulla versione corrente dell'ECU.

1.5.2 Lettura del codice di guasto

Questa funzione consente di leggere i codici diagnostici di guasto (DTC) presenti nella memoria della centralina, aiutando a identificare rapidamente la causa del guasto del veicolo.

Toccare "Lettura del codice di guasto". Sullo schermo verranno visualizzati i risultati della diagnostica.

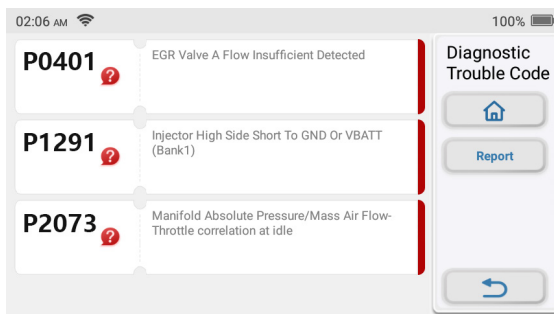

*Spiegazione dei termini:

- Fermo immagine: Registra flussi di dati specifici per la verifica quando l'auto è in panne.
- Rapporto: Salva il risultato della diagnosi corrente come rapporto di diagnosi, che può essere inviato a un indirizzo e-mail specifico.

1.5.3 Azzeramento dei codici di errore

Questa funzione consente di cancellare il DTC dalla memoria dell'ECU del sistema testato.

1.5.4 Lettura del flusso di dati

Questa funzione consente di leggere e visualizzare i dati e i parametri dell'ECU in tempo reale.

Per visualizzare un flusso di dati specifico, selezionare la casella accanto al suo nome, quindi toccare "OK".

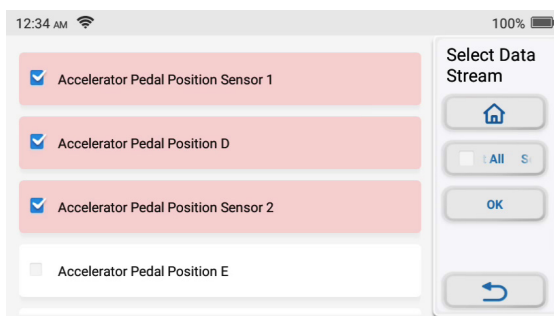

Il sistema visualizza un massimo di quattro flussi di dati dinamici in tre modalità:

- 1) Valore (predefinito): Mostra i parametri con numeri ed elenchi.
- 2) Figura: Visualizza i parametri in forma di onde.
- 3) Unire: I grafici possono essere uniti per facilitare i confronti.

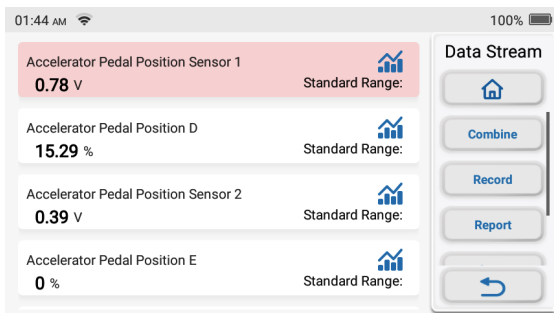

*Spiegazione dei termini:

- : Per visualizzare i flussi di dati in forma di onde.
- Rapporto: per salvare il numero di flussi di dati correnti.
- Registra: per registrare i dati diagnostici per ulteriori analisi.
- Aiuto: per controllare le informazioni della guida.

Toccare  per visualizzare i flussi di dati in forma di onde.

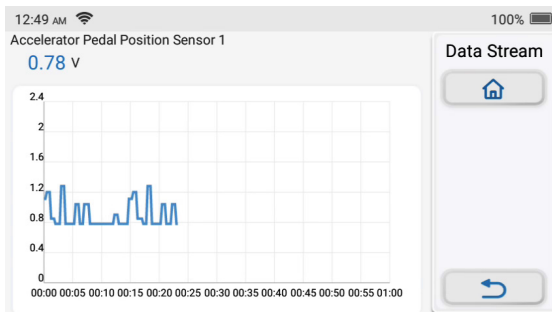

Toccare "Unire": Il sistema visualizzerà i parametri uniti dei flussi di dati selezionati in forma di onde.

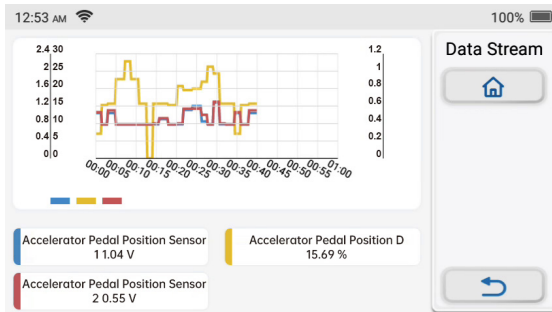

1.6 Cronologia diagnostica

Il tablet registra i dettagli di ogni sessione diagnostica.

La funzione Cronologia consente di accedere direttamente ai veicoli testati in precedenza. Gli utenti possono riprendere dall'ultima operazione, senza dover ricominciare da zero.

Toccare "STORICO" nel modulo "Scansione". Tutti i record diagnostici saranno elencati sullo schermo in una sequenza di date.

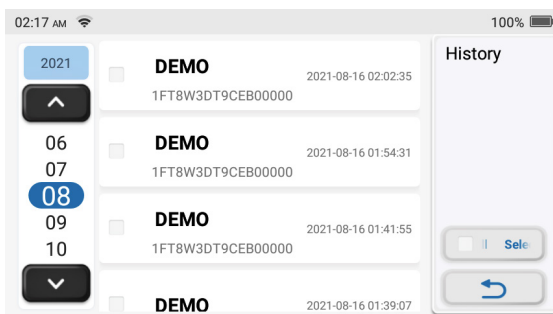

2. Prontezza I/M

Questa funzione controlla se i vari sistemi relativi alle emissioni del veicolo funzionano correttamente e sono pronti per i test di ispezione e manutenzione.

Può essere utilizzata anche per controllare lo stato di funzionamento del monitor e per confermare se la riparazione di un guasto dell'auto è stata eseguita correttamente.

3. Diagnostica OBDII/EOBD

Questa funzione rappresenta un modo rapido per verificare la presenza di DTC, isolare la causa dell'accensione della spia di malfunzionamento (MIL), controllare lo stato del monitor prima del test di certificazione delle emissioni, verificare le riparazioni ed eseguire altri servizi relativi alle emissioni.

Toccare "OBDII/EOBD" nel menu principale dopo aver collegato correttamente il tablet alla porta DLC del veicolo. Il tablet avvierà un controllo automatico del computer del veicolo per determinare il tipo di protocollo di comunicazione utilizzato, quindi visualizzerà lo Stato del monitor come segue:

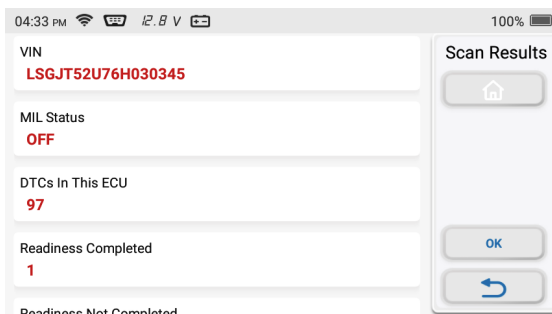

Toccando "OK", appare il seguente elenco di funzioni OBDII.

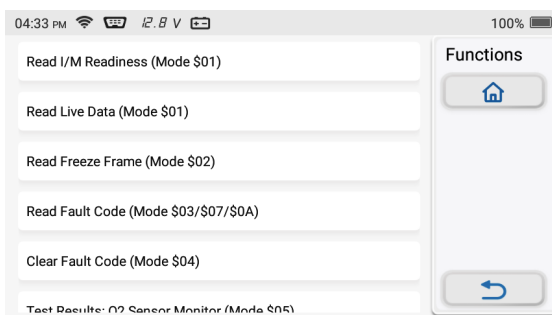

3.1 Lettura dei codici

Questa funzione consente di identificare la sezione del sistema di controllo delle emissioni che non funziona correttamente.

3.2 Cancellazione dei codici

Questa funzione cancella i codici dal veicolo, dopo averli recuperati e dopo aver effettuato alcune riparazioni.

Prima dell'operazione, accertarsi che la chiave di accensione del veicolo sia in posizione ON e che il motore sia spento.

3.3 Flusso dati

Questa funzione recupera e visualizza dati e parametri in tempo reale dalla centralina del veicolo.

3.4 Visualizzazione fermo immagine

Questa funzione consente di scattare un'istantanea delle condizioni operative quando si verifica un'anomalia relativa alle emissioni.

3.5 Test sensore O2

Questa funzione recupera i risultati del più recente test del sensore O2 completato dal computer di bordo del veicolo.

3.6 Test del monitor di bordo

Questa funzione recupera i risultati dei test per i componenti e i sistemi del gruppo propulsore relativi alle emissioni che non sono monitorati in modo continuo. La disponibilità del test è determinata dal produttore del veicolo.

3.7 Test del sistema EVAP

Questa funzione avvia un test di tenuta del sistema EVAP del veicolo.

Consultare il manuale di riparazione del veicolo per determinare le procedure necessarie per interrompere il test.

3.8 Informazioni sul veicolo

Questa funzione recupera un elenco di informazioni (fornite dal costruttore del veicolo) dal computer di bordo del veicolo.

Queste informazioni possono includere:

- VIN (numero di identificazione del veicolo).
- CID (ID di calibrazione).
- CVN (Numero di verifica della calibrazione).

4. Informazioni sulla riparazione

Questo modulo comprende quattro sezioni:

- 1) Libreria dei codici di guasto OBD: La spiegazione dettagliata dei codici di guasto.
- 2) Elenco delle coperture: Le informazioni sui veicoli supportati.
- 3) Video: Contiene suggerimenti per l'uso della tabella, la manutenzione e le guide diagnostiche.
- 4) Corso di apprendimento: Dimostra come utilizzare lo strumento.

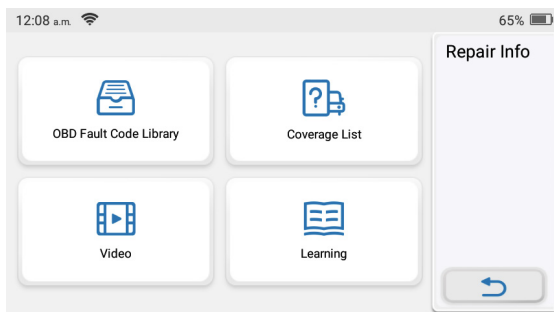

5. Manutenzione e reset

TOPDON ArtiDiag500 S è dotato delle 5 funzioni di manutenzione e ripristino più utilizzate.

5.1 BLEED (spurgo ABS)

Questa funzione consente di eseguire test per verificare le condizioni di funzionamento del sistema frenante antibloccaggio (ABS).

Deve essere eseguita nei seguenti casi:

Quando l'ABS contiene aria.

Quando si sostituiscono il computer dell'ABS, la pompa dell'ABS, la pompa del freno, il cilindro del freno, il tubo del freno o il liquido dei freni.

5.2 BMS (Abbinamento della Batteria)

Questa funzione è in grado di resettare l'unità di monitoraggio della batteria dell'auto, cancellando le informazioni di guasto originali relative alla mancanza di alimentazione della batteria per riabbinare la batteria.

Deve essere eseguita nei seguenti casi:

- La sostituzione della batteria principale deve utilizzare l'abbinamento della batteria per cancellare le precedenti informazioni sulla mancanza di energia, evitando così false informazioni rilevate dal relativo modulo di controllo che potrebbero causare il malfunzionamento di alcune funzioni elettroniche ausiliarie. Ad esempio, il veicolo si ferma automaticamente; il tettuccio apribile non può funzionare con un solo tasto; i finestrini elettrici non possono aprirsi e chiudersi automaticamente.
- Il sensore di monitoraggio della batteria utilizza la funzione di abbinamento della batteria per abbinare nuovamente il modulo di controllo con il sensore di monitoraggio, in modo da rilevare con maggiore precisione l'utilizzo dell'energia della batteria ed evitare di ricevere informazioni errate dai messaggi della strumentazione che causano falsi allarmi.

5.3 DPF (rigenerazione DPF)

Questa funzione può aiutare a rimuovere il particolato del becco utilizzando metodi di ossidazione della combustione per mantenere stabili le prestazioni del becco.

- Sostituire il sensore di contropressione dello scarico.
- Smontaggio o sostituzione del becco per particelle.
- Rimozione o sostituzione degli ugelli dell'additivo del carburante.
- Rimozione o sostituzione dell'ossidatore catalitico.
- La spia di guasto della rigenerazione del DPF è accesa e abbinata dopo la manutenzione.
- Riparare e sostituire il modulo di controllo della rigenerazione del

DPF.

5.4 ETS (Regolamento dell'Acceleratore)

Questa funzione può utilizzare il decodificatore dell'auto per inizializzare l'attuatore dell'acceleratore in modo che il valore di apprendimento della centralina torni allo stato iniziale. In questo modo, il movimento dell'acceleratore (o del motore al minimo) può essere controllato con maggiore precisione, regolando così il volume di aspirazione.

Deve essere eseguita nei seguenti casi:

- Dopo la sostituzione dell'unità di controllo elettronico, le caratteristiche rilevanti del funzionamento dell'acceleratore non sono state memorizzate nell'unità di controllo elettronico.
- Dopo lo spegnimento dell'unità di controllo elettrico, la memoria dell'unità di controllo elettrico viene persa.
- Dopo aver sostituito il gruppo acceleratore, è necessario regolare l'acceleratore.
- Dopo la sostituzione o lo smontaggio del bocchettone di aspirazione, il controllo del minimo tramite il coordinamento tra l'unità di controllo elettronico e il corpo farfallato ne risente.
- Il volume di aspirazione e il comportamento del controllo del minimo sono cambiati pur rimanendo nella stessa posizione di apertura dell'acceleratore, anche se il comportamento del potenziometro del minimo non è cambiato.

5.5 OIL (Reset olio)

Questa funzione consente di azzerare la spia di manutenzione dell'olio per il sistema di durata dell'olio motore, che calcola un intervallo di sostituzione ottimale dell'olio in base alle condizioni di guida del veicolo e agli eventi atmosferici.

Deve essere eseguita nei seguenti casi:

- Se la spia di servizio è accesa, eseguire prima la diagnostica dell'auto per la risoluzione dei problemi. Successivamente, azzerare il chilometraggio o il tempo di guida, in modo da spegnere la spia di manutenzione e attivare un nuovo ciclo di guida.
- Se la spia di assistenza non è accesa, ma è stato cambiato l'olio motore o i dispositivi elettrici che controllano la durata dell'olio, è necessario resettare la spia di assistenza.

6. Aggiornamento

Questo modulo consente di aggiornare il software diagnostico e l'App alla versione più recente.

Un messaggio pop-up indicherà che è disponibile un software più recente se non si aggiorna il software durante la registrazione.

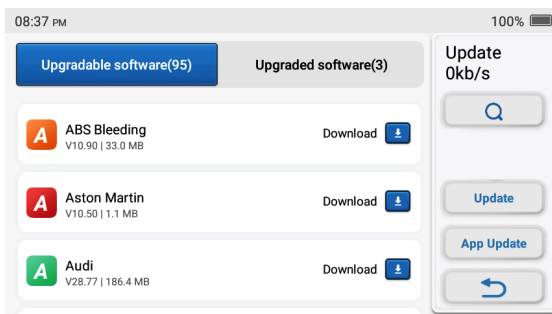

7. ArtiFolder

Questo modulo può registrare e creare il file dei veicoli diagnosticati, compresi tutti i dati relativi alla diagnostica, come i rapporti diagnostici e i record del flusso di dati.

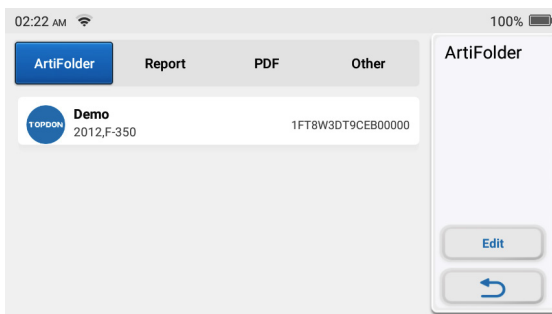

8. Feedback

Consente di segnalare errori di software diagnostico/applicazione.

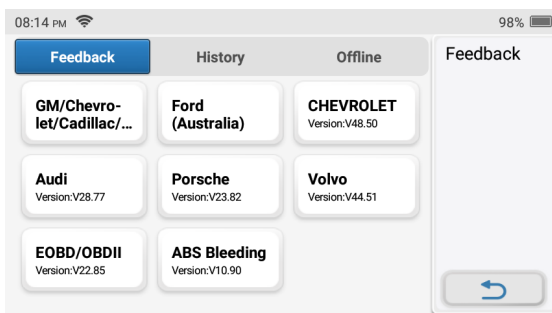

9. Impostazioni

In questo modulo è possibile modificare o aggiungere informazioni correlate o effettuare impostazioni dopo aver completato l'impostazione iniziale.

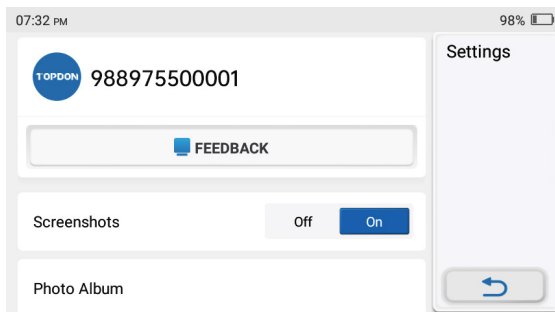

9.1 Screenshot

Questa opzione consente di impostare la visualizzazione o meno dell'icona Cattura schermo sullo schermo.

9.2 Album fotografico

Questo modulo consente di salvare gli screenshot.

9.3 Finestra fluttuante sullo schermo

Questa opzione consente di impostare la visualizzazione o meno dell'icona Registrazione schermo sullo schermo.

9.4 Registratore dello schermo

Questo modulo salva le registrazioni dello schermo.

9.5 Rete

Questo modulo consente di impostare la rete Wi-Fi collegabile.

9.6 Luminosità

Questa opzione consente di impostare la luminosità dello schermo.

9.7 Unità di misura

Questa opzione consente di impostare l'unità di misura. Sono disponibili il sistema metrico e il sistema imperiale.

9.8 Lingua

Il tablet supporta più lingue. È possibile utilizzare questa opzione per impostare la lingua preferita.

9.9 Fuso orario

Questa opzione imposta il fuso orario in cui ci si trova.

9.10 Tempo di sospensione

Questa opzione consente di impostare il momento in cui il tablet entrerà in modalità di sospensione.

9.11 Correzione del firmware

Questo modulo consente di aggiornare o correggere il firmware.

9.12 Cancella software diagnostico

Consente di eliminare il software diagnostico scaricato.

9.13 Cancella la cache

Questa opzione consente all'utente di cancellare alcuni file di cache e di liberare spazio di memoria.

9.14 Gestione file

Il file manager registra i video correlati, le registrazioni diagnostiche, le immagini, ecc.

9.15 Cancella dati

L'applicazione verrà riavviata dopo aver cancellato la cache dell'applicazione.

9.16 Ripristino dati di fabbrica

Questa opzione cancella i dati e riavvia il tablet.

9.17 Guida

Questa opzione include le domande più frequenti e le risposte più frequenti.

9.18 Aggiornamento app

Questa opzione consente di aggiornare il software di ArtiDiag500 S.

9.19 Informazioni

Questa opzione visualizza le informazioni sulla configurazione hardware dello strumento e il contratto di licenza.

Specifiche tecniche

TOPDON ArtiDiag500 S Tablet

- Capacità della batteria: 1500mAh/3.8V
- Dimensioni dello schermo: 5 pollici
- Risoluzione: 480 x 854 pixel
- Tensione di lavoro: 5V
- Corrente di lavoro: $\leq 1.2A$
- Ambiente di lavoro: 32 °F ~122 °F (0°C ~50°C)
- Ambiente di conservazione: -4 °F ~140 °F (-20°C ~60°C)

Avvertenze

- ✔ Eseguire sempre i test automobilistici in un ambiente sicuro.
- ✔ NON fumare vicino al veicolo durante il test.
- ✔ NON posizionare il lettore di codici vicino al motore o al tubo di scarico per evitare danni dovuti alle alte temperature.
- ✔ NON indossare abiti larghi o gioielli quando si lavora su un motore.
- ✔ NON collegare o scollegare l'apparecchiatura di prova mentre l'accensione è inserita o il motore è in funzione.
- ✔ NON smontare il lettore di codici.
- ✔ Le parti del motore si surriscaldano quando il motore è in funzione. Per evitare gravi ustioni, evitare il contatto con le parti calde del motore.
- ✔ Quando il motore è in funzione, produce monossido di carbonio, un gas tossico e velenoso. Utilizzare il veicolo SOLO in un'area ben ventilata.
- ✔ Indossare una protezione per gli occhi conforme agli standard ANSI.

Avvertimento

- ✓ Assicurarsi che la batteria del veicolo sia completamente carica e che lo scanner sia saldamente collegato al DLC del veicolo per evitare dati errati generati dallo scanner e dai sistemi diagnostici.
- ✓ Non utilizzare il lettore di codici durante la guida.
- ✓ Tenere gli indumenti, i capelli, le mani, gli strumenti, l'attrezzatura di prova, ecc. lontano da tutte le parti del motore in movimento o calde.
- ✓ Mantenere lo scanner asciutto, pulito, privo di olio/acqua o grasso. Se necessario, utilizzare un detergente delicato su un panno pulito per pulire l'esterno dello strumento di scansione.
- ✓ Tenere lo scanner fuori dalla portata dei bambini.

FAQ

D: Perché TOPDON Ar tiDiag500 S non risponde quando è collegato a un'automobile?

R: Controllare se il collegamento con la presa diagnostica del veicolo è solido, oppure controllare se l'interruttore di accensione è acceso o se lo strumento supporta l'auto.

D: Perché il sistema si arresta durante la lettura del flusso di dati?

R: Potrebbe essere causato da un connettore allentato. Spegnerlo scanner, collegare saldamente il connettore e riaccenderlo.

D: Errore di comunicazione con l'ECU del veicolo?

R: Confermare i seguenti casi:

- Se Il connettore diagnostico è collegato correttamente.
- Se l'interruttore di accensione è acceso.

Oppure, inviateci l'anno, la marca, il modello e il VIN (la matricola) del vostro veicolo utilizzando la funzione Feedback per ottenere un'assistenza tecnica tempestiva.

D: Perché lo schermo lampeggia quando si avvia il motore?

R: È normale ed è causato da un'interferenza elettromagnetica.

D: Come aggiornare il software del sistema?

R: 1. Accendere lo strumento e garantire una connessione Internet

stabile.

2. Andare su "Set up" -> "App Update", toccare "OTA" e quindi toccare "check version" per accedere all'interfaccia di aggiornamento del sistema.

3. Completare il processo seguendo passo dopo passo le istruzioni sullo schermo. Potrebbero essere necessari alcuni minuti a seconda dello stato della rete.

Al termine dell'aggiornamento, lo strumento si riavvia automaticamente e visualizza l'interfaccia principale.

D: Come si cattura la schermata?

R: Toccare l'icona "Screenshot" sullo schermo per catturare la schermata corrente, che verrà salvata nel modulo Photo Album.

Garanzia

Garanzia limitata di un anno di TOPDON

TOPDON garantisce al suo acquirente originale che i prodotti dell'azienda saranno esenti da difetti di materiale e lavorazione per 12 mesi dalla data di acquisto (Periodo di garanzia).

Per i difetti segnalati durante il periodo di garanzia, TOPDON riparerà o sostituirà la parte o il prodotto difettoso in base all'analisi e alla conferma del supporto tecnico.

TOPDON non sarà responsabile per eventuali danni incidentali o consequenziali derivanti dall'uso, uso improprio o montaggio del dispositivo.

In caso di conflitto tra la politica di garanzia TOPDON e le leggi locali, prevarranno le leggi locali.

Questa garanzia limitata è nulla nelle seguenti condizioni:

- Usato in modo improprio, smontato, alterato o riparato da negozi o tecnici non autorizzati.
- Manipolazione negligente e violazione dell'operazione.

Avviso: tutte le informazioni contenute in questo manuale si basano sulle ultime informazioni disponibili al momento della pubblicazione e non può essere fornita alcuna garanzia per la sua accuratezza o completezza. TOPDON si riserva il diritto di apportare modifiche in qualsiasi momento senza preavviso.

日本語

ようこそ

TOPDON 自動車診断ツール ArtiDiag500 S をお買い上げいただきありがとうございます。この製品を操作する前に、このユーザーマニュアルをよく読んで理解しておいてください。

について

TOPDON ArtiDiag500 S は、技術者を念頭に置いて設計されています。この 5 インチの Android タブレットスタイルスキャナーは、世界中のほとんどの最新車両の一般的で複雑な車両診断の問題に取り組むための簡単なワークフローを備えた高品質の機能を誇っています。

パッケージリスト

- ArtiDiag500 S
- TYPE-C 充電ケーブル
- 素早くユーザーガイド
- ユーザーマニュアル

互換性

TOPDON ArtiDiag500 S は、次のプロトコルと互換性があります。

- KWP2000
- ISO9141
- J1850 VPW
- J1850 PWM
- CAN (コントローラーエリアネットワーク)
- その他

知らせ

ArtiDiag500 S は、強い静電気に邪魔されながら自動的にリセットされることがあります。これは正常な反応です。

この製品マニュアルは、書面による通知なしに変更されることがあります。

本製品を使用する前に、取扱説明書をよく読み、正しくお使いください。故障の原因となり、保証が受けられなくなる場合があります。

* 多言語のユーザーマニュアルをダウンロードするには、www.topdon.com/products/artidiag500s にアクセスしてください。

ENOBDI の一般情報（オンボード診断 II）

OBDII システムは、特定のコンポーネントと車両の状態を継続的または定期的にテストすることにより、排出ガス制御システムと主要なエンジンコンポーネントを監視するように設計されています。これにより、次の3つの貴重な情報が提供されます。

- 故障表示灯（MIL）が「オン」または「オフ」のどちらであるか。
- どの診断トラブルコード（DTC）が保存されているか。
- 準備モニターのステータス。

診断トラブルコード（DTC）

DTC 例

P0202

システム

B =Body
C =Chassis
P =Powertrain
U =Network

特定の識別

機能不全
システム部門

コードタイプ

ジェネリック (SAE):

P0, P2, P34-P39
B0, B3
C0, C3
U0, U3

メーカー固有:

P1, P30-P33
B1, B2
C1, C2
U1, U2

サブシステム

- 1 = 燃料と空気の計量
- 2 = 燃料と空気の計量
- 3 = 点火システム又はエンジン失火
- 4 = 補助排出制御
- 5 = 車速制御とアイドル制御
- 6 = コンピュータ出力回路
- 7 = トランスミッションコントロール
- 8 = トランスミッションコントロール

製品の説明

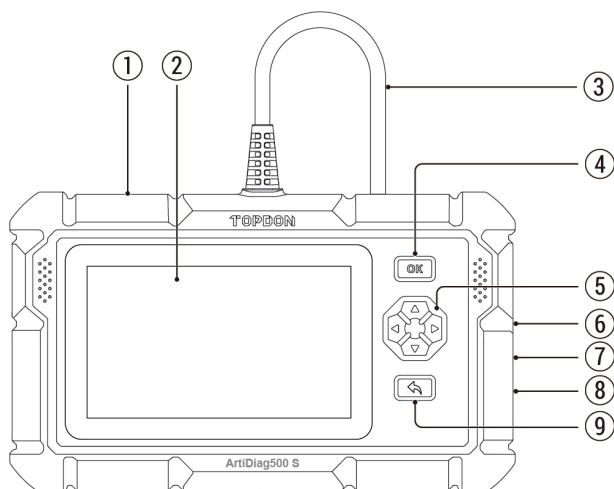

NO.	名前	説明
1	電源 / 画面ロックボタン	5 秒間の長押しで ON/OFF 可能
2	5 インチのタッチ可能な画面	480 x 854 の決断を表示して下さい
3	診断ケーブル	車 OBD コネクタを接続するために使用
4	OK ボタン	確認ボタン
5	選択ボタン	上、下、左、右方向選択
6	TF カードスロット	拡張可能な SD メモリーカードに対応 (ご自身でご購入ください)
7	TYPE-C インターフェース (5V-1.2A)	TYPE-Cport は 5V-1.2A の電圧をサポートしています。
8	リセットボタン	電源のオン／オフリセット
9	戻るボタン	前のステップに戻る

準備と接続

1. イグニッションを off に回します。

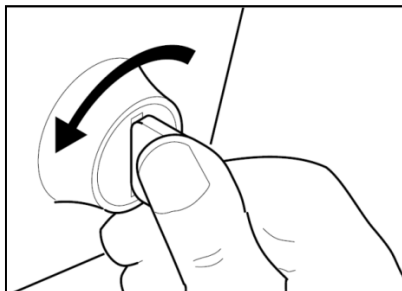

2. 車両の DLC ソケットを見つけます。

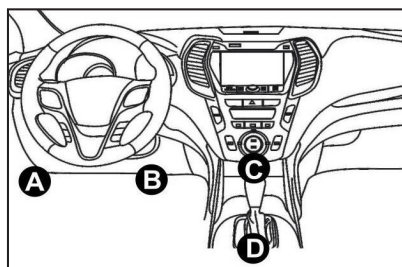

3. TOPDONArtiDiagArtiDiag500 S 診断ケーブルを車両の DLC ソケットに差し込みます。

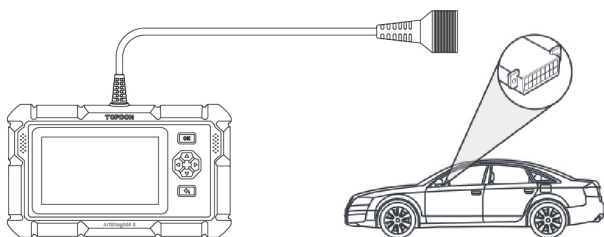

4. イグニッションをオンにします。エンジンはオフまたは稼働している可能性があります。

5. 電源ボタンを 5 秒間押し続けて、TOPDONArtiDiagArtiDiag500 S をオンにします。タブレットは初期化を開始し、次のインターフェイスに入ります。



- * 注: イグニッションがオンになっている、またはエンジンが稼働している状態で、テスト機器を接続または切断しないでください。

6. 言語設定

次のインターフェイスでツール言語を選択します。

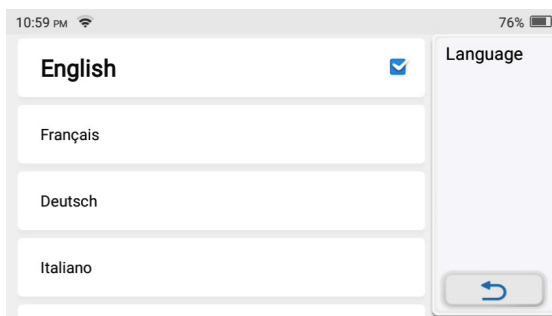

7. 時間を選択します

現在のタイムゾーンを選択します。システムは、選択したタイムゾーンに従って時間を自動的に構成します。

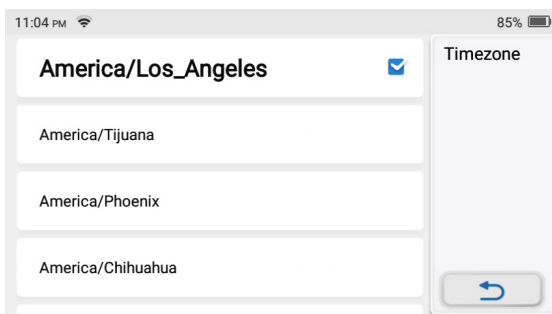

8. Wi-Fi を接続する

システムは、利用可能なすべての Wi-Fi ネットワークを自動的に検索します。必要な Wi-Fi を選択できます。「次へ」をタップします。自動的にホームメニューにジャンプします。

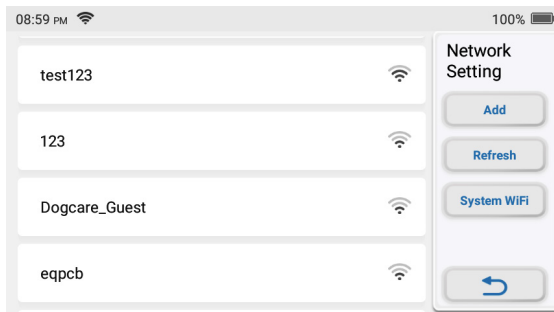

操作の概要

TOPDON ArtiDiag500 S は、9 つの主要モジュール、診断、I/M 準備、OBDII/EOBD、修理情報、メンテナンス、アップデート、ArtiFolder、フィードバック、セッティングを備えています。

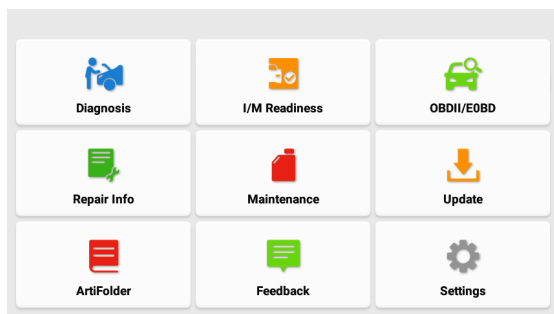

1. 診断

TOPDON ArtiDiag500 S は、世界中の最新の車両のエンジンの、トランスミッション、ABS、および SRS システムのスマート診断と手動診断をサポートしています。

診断レポートは、診断後に自動的に生成されます。

1.1 スマート診断

本機を OBDII ケーブルで DLC のポートに接続する。イグニッションキーを ON にします。メインインターフェイスの「診断」をタップし、「自動検索」をタップします。システムは自動的に車両の VIN データのスキャンを開始します。

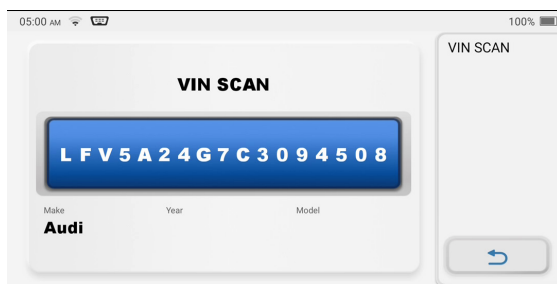
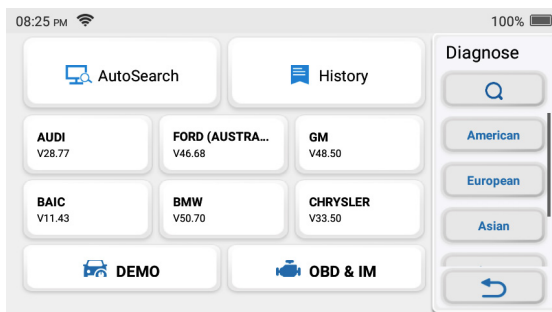

* 注：通信障害が発生した場合は、プロンプトに従って続行してください。

1.2 手動診断

ツールが VIN 情報を取得または分析できない場合は、手動診断を実行することもできます。このモードでは、メニュー主導コマンドを実行し、画面の指示に従って処理を進める必要があります。

手動システムを実行するには、以下に示すフローチャートを参照してください。

* ご注意：

- 診断する前に、対応する車両メーカーのソフトウェアがスキャナーにインストールされていることを確認してください。
- 診断メニューは、車両のメーカー、モデル、および年式によって異なる場合があります。

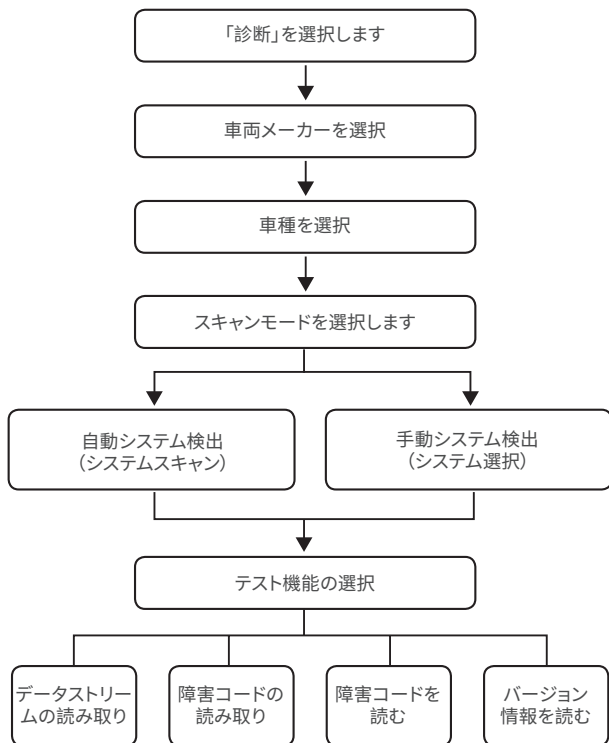

車両を手動で診断する方法を示す例として、「デモ」を取り上げます。
 車両メーカーを選択すると、次の画面が表示される場合があります。

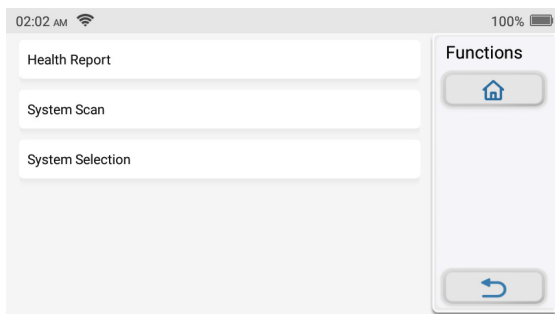

1.3 ヘルスレポート

この機能により、車両の状態をすばやく確認できます。
「ヘルスレポート」をタップします。システムはDTCのスキンを開始し、テスト結果を表示します。

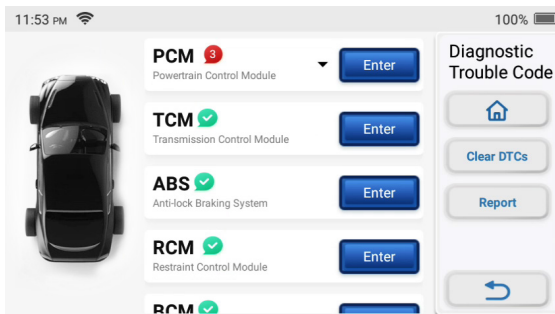

DTCは、特定の定義で赤いフォントで画面に表示されます。

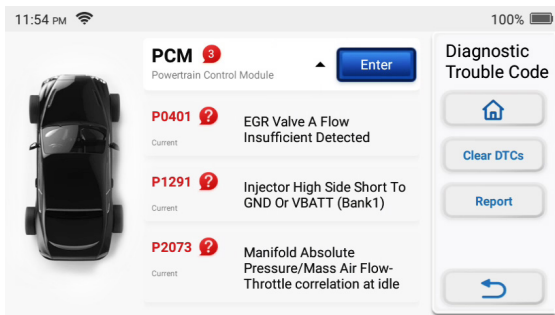

* 注：この機能は、診断ソフトウェアがサポートしている場合のみ使用できます。

1.4 システムスキャン

この機能はエンジン、トランスミッション、ABS、車両のSRSシステムを自動的にスキャンします。

1.5 システムの選択

この機能により、自動車の電子制御システムを手動で選択できます。「ECM」をタップします（例）。画面に選択インターフェースが表示されます。

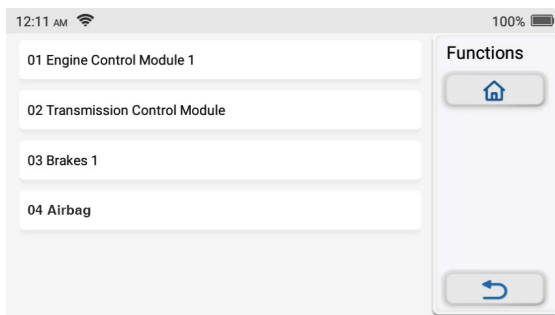

テスト用システムを選択します。次の画面は、車両のメーカー、モデル、および年式によって異なる場合があります。

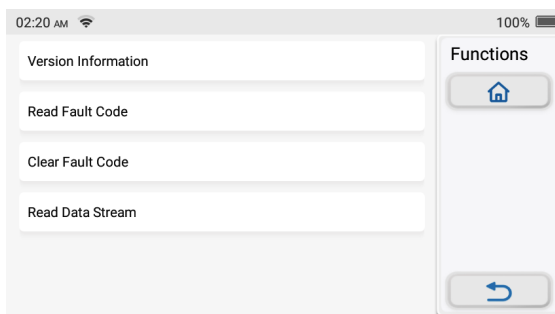

1.5.1 バージョン情報

この機能は、ECU の現在のバージョン情報を読み取ります。

1.5.2 障害コードの読み取り

この機能は、ECU メモリ内の診断トラブルコード（DTC）を読み取ることができ、車両の故障の原因をすばやく特定するのに役立ちます。

「障害コードの読み取り」をタップします。画面に診断結果が表示されます。

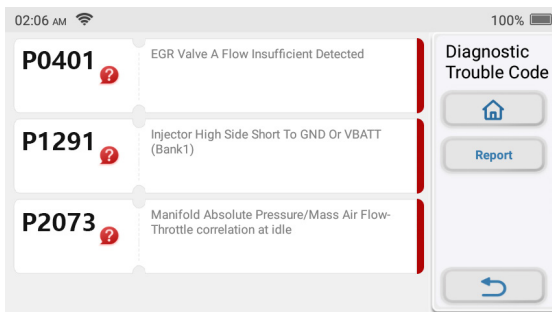

* 用語の説明:

- フリーズフレーム: 車が故障したときに検証するために特定のデータストリームを記録します。
- レポート: 現在の診断結果を診断レポートとして保存し、特定の電子メールアドレスに送信できます。

1.5.3 障害コードのクリア

この機能は、テストされたシステムの ECU メモリの DTC をクリアできます。

1.5.4 データストリームの読み取り

この機能は、ECU のリアルタイムデータとパラメータを読み取って表示することができます。

特定のデータストリームを表示するには、名前の横にあるチェックボックスをオンにして、[OK] をタップします。

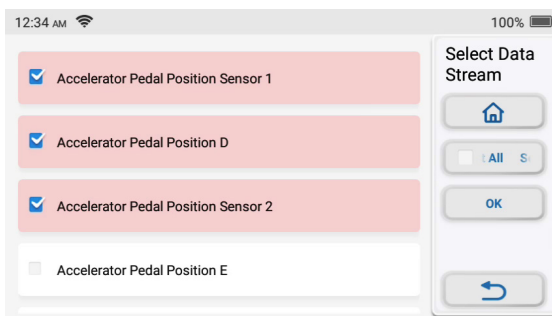

システムは、次の 3 つのモードで最大 4 つの動的データストリームを表示します。

- 1) 値 (デフォルト): パラメータを数値とリストで表示します。
- 2) 図: 波のパターンでパラメータを表示します。
- 3) 結合: グラフをマージして、簡単に比較することができます。

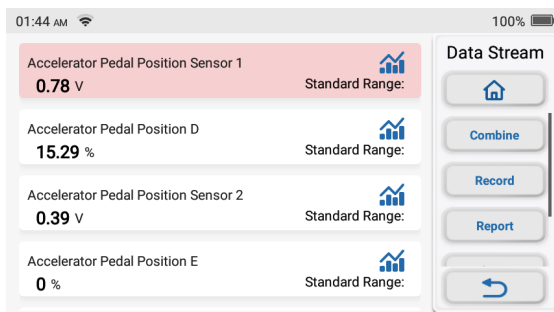

* 用語の説明:

- : データストリームを波形で表示します。
- レポート: 現在のデータストリームの数を保存します。
- 記録: さらに分析するために診断データを記録します。
- ヘルプ: ヘルプ情報を確認します。

タップすると データストリームが波形で表示されます。

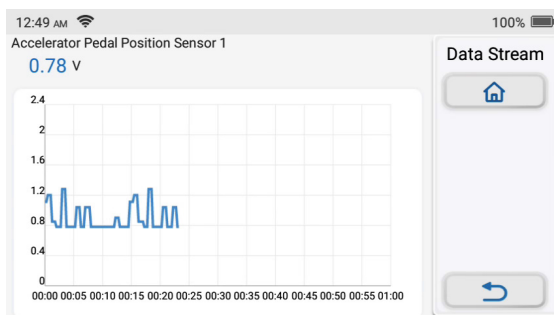

「結合」をタップします。システムは、選択したデータストリームの結合されたパラメータを波形で表示します。

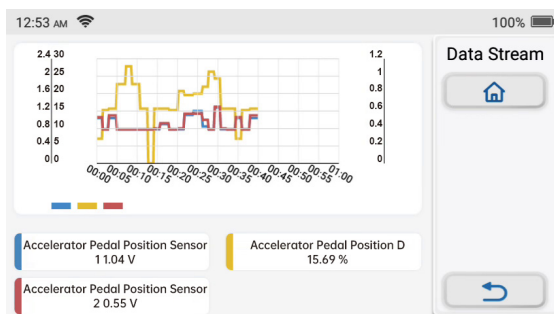

1.6 診断履歴

タブレットは、すべての診断セッションの詳細を記録します。

履歴機能により、過去にテストした車両に直接アクセスすることができます。ユーザーは、ゼロから始めることなく、前回の操作から再開することができます。

「スキャン」モジュールの「履歴」をタップします。すべての診断レコードは、日付順に画面に一覧表示されます。

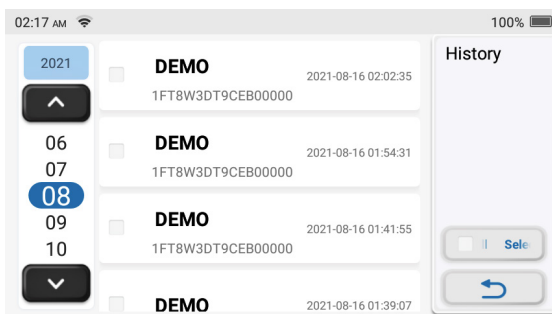

2. I/M の準備

車両に搭載されている各種排出ガス関連システムが正常に動作し、点検整備試験を実施できる状態であるかどうかを確認する機能です。また、モニターの実行状況を確認したり、車の故障の修理が正しく行われたかどうかを確認したりするためにも使用できます。

3. OBDII/EOBD 診断

DTC のチェック、MIL (Malfunction Indicator Lamp) 点灯の原因の切り分け、排ガス認証試験前のモニター状態のチェック、修理の確認など、排ガス関連のサービスを迅速に行うことができます。

タブレットが車両の DLC ポートに正しく接続された後、ホームメニューの「OBDII/EOBD」をタップしてください。タブレットは、車両のコンピュータの自動チェックを開始し、どのタイプの通信プロトコルを使用しているかを判断し、次のようにモニターステータスを表示します。

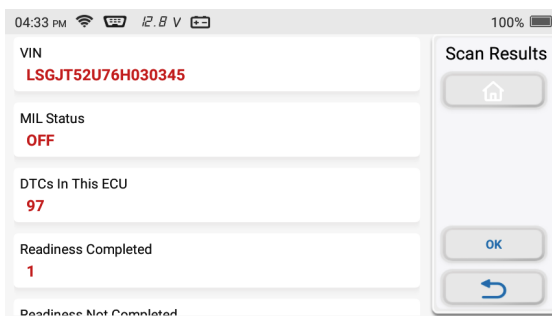

「OK」をタップすると、以下の OBDII 機能一覧が表示されます。

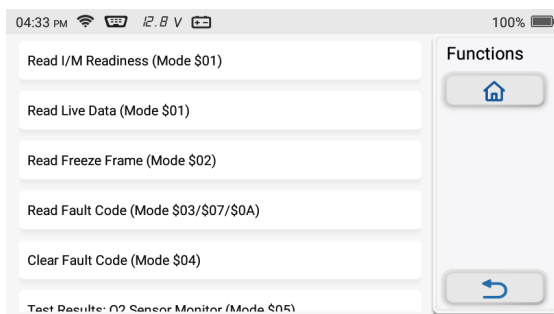

3.1 コードの読み取り

この機能は、排出ガス制御システムのどのセクションが故障しているかを特定できます。

3.2 コードの消去

この機能は、車両からコードを取得し、特定の修理が行われた後、車両からコードを消去します。

操作の前に、車両のイグニッションキーがオンの位置にあり、エンジンがオフになっていることを確認してください。

3.3 データストリーム

この機能は、車両の ECU からライブデータとパラメーターを取得して表示します。

3.4 フリーズフレームを表示する

この機能は、エミッション関連の障害が発生したときの動作状態のスナップショットを取ります。

3.5 O2 センサーテスト

この機能は、車両の車載コンピューターから最近完了したテストの O2 センサーモニターテスト結果を取得します。

3.6 オンボードモニターテスト

この機能は、継続的に監視されていないエミッション関連のパワートレイン部品やシステムの試験結果を取得するものです。試験の可否は車両メーカーが決定します。

3.7 EVAP システムテスト

この機能は、車両の EVAP システムのリークテストを開始します。テストを停止するために必要な手順を決定するには、車両のサービス修理マニュアルを参照してください。

3.8 車両情報

この関数は、車両の車載コンピューターから（車両メーカーから提供された）情報のリストを取得します。

この情報には次のものが含まれます。

- VIN（車両識別番号）。
- CID（キャリブレーション ID）。
- CVN（校正検証番号）。

4. 修理情報

このモジュールには、次の4つのセクションがあります。

- 1) OBD フォールトコードライブラリ：フォールトコードの詳細な説明。
- 2) カバレッジリスト：サポートされている車両の情報。
- 3) ビデオ：テーブルの使用に関するヒント、メンテナンス、および診断ガイドが含まれています。
- 4) 学習コース：ツールの操作方法を示します。

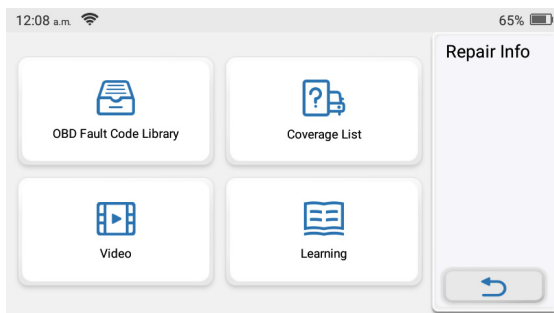

5. メンテナンスとリセット

TOPDON ArtiDiag500 S は、最も一般的に使用される 5 つのメンテナンスおよびリセット機能を備えています。

5.1 ブリッド（ABS ブリッド）

この機能により、アンチロック・ブレーキ・システム（ABS）の作動状態を確認するためのテストを実施することができます。

次の場合に実行する必要があります。

ABS に空気が入っているとき。

ABS コンピューター、ABS ポンプ、ブレーキマスターシリンダー、ブレーキシリンダー、ブレーキライン、またはブレーキフルードを交換したとき。

5.2 BMS（バッテリーマッチング）

この機能は、バッテリーの電力不足に関する元の故障情報をクリアしてバッテリーを再マッチングすることにより、カーバッテリーの

監視ユニットをリセットできます。

次の場合に実行する必要があります。

- メインバッテリーの交換では、バッテリーマッチングを利用して、電力不足に関する以前の情報をクリアする必要があります。これにより、一部の電子補助機能の障害を引き起こす可能性のある、関連する制御モジュールによって検出された誤った情報を回避できます。たとえば、車両は自動的に停止します。サンルーフは1つのキーでは機能しません。電動ウィンドウは自動的に開閉できません。
- バッテリー監視センサーは、バッテリー照合機能を使って制御モジュールと監視センサーを再照合することで、バッテリー電力の使用をより正確に検出し、誤報の原因となる計器プロンプトからの誤った情報の受信を回避するためです。

5.3 DPF (DPF 再生)

この機能は、燃焼酸化法を使用してトラップの性能を安定させることにより、トラップから粒子状物質を除去するのに役立ちます。

- 排気背圧センサーを交換します。
- 粒子トラップの分解または交換。
- 燃料添加剤ノズルの取り外しまたは交換。
- 触媒酸化剤の除去または交換。
- メンテナンス後、DPF 再生障害ランプが点灯して一致します。
- DPF 再生制御モジュールを修理および交換します。

5.4 ETS (スロットルマッチング)

この機能は、カーデコーダを利用してスロットルアクチュエータを初期化することで、ECU の学習値が初期状態に戻るようにすることができます。これにより、スロットル（またはアイドルモーター）の動きをより正確に制御することができ、吸気量を調整することができる。

次の場合に実行する必要があります。

- 電子制御ユニットを交換した後、スロットル操作の関連する特性が電子制御ユニットに保存されていません。
- 電気制御ユニットの電源を切った後、電気制御ユニットのメモリが失われます。
- スロットルアセンブリを交換した後、スロットルを一致させる必要があります。
- 吸気ポートの交換または分解後、電子制御ユニットとスロットルボディ間の調整によるアイドル速度の制御が影響を受けます。
- アイドルスロットルポテンショメータの動作は変更されていませんが、同じスロットル開度に留まりながら、吸気量とアイドル制御の動作が変更されました。

5.5 オイル (オイルリセット)

この機能により、エンジンオイルライフシステムのオイルサービスランプをリセットできます。このシステムは、車両の運転状況や気象イベントに応じて最適なオイルライフの変更間隔を計算します。

次の場合に実行する必要があります。

- サービスランプが点灯している場合は、トラブルシューティングのために最初に車の診断を実行します。その後、走行距離や走行時間をリセットしてサービスランプを消灯し、新たな走行サイクルを可能にします。
- サービスランプが点灯していないが、エンジンオイルまたはオイルの寿命を監視する電気器具を交換した場合は、サービスランプをリセットする必要があります。

6. 更新

このモジュールを使用すると、診断ソフトウェアとアプリを最新バージョンに更新できます。

登録の過程でソフトウェアを更新しない場合、ポップアップメッセージは新しいソフトウェアが利用可能であることを示します。

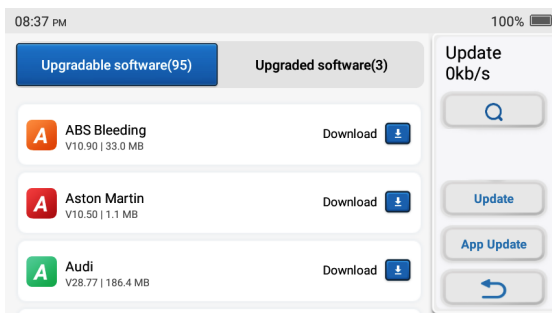

7. アルティフォルダー

このモジュールは、診断レポートやデータストリームレコードなどのすべての診断関連データを含む、診断された車両のファイルを記録および確立できます。

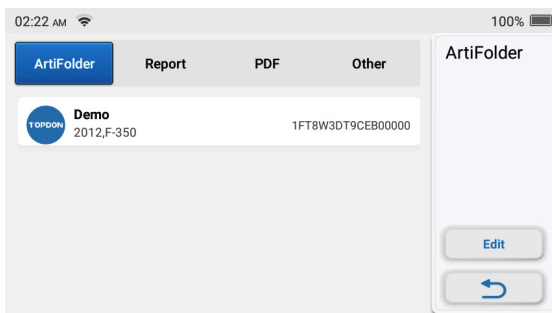

8. フィードバック

診断ソフトウェア / アプリケーションエラーを当社に報告することができます。

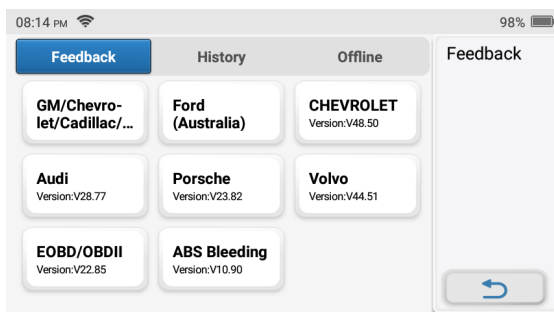

9. 設定

このモジュールで関連情報を変更または追加したり、初期設定の完了後に設定を行ったりすることができます。

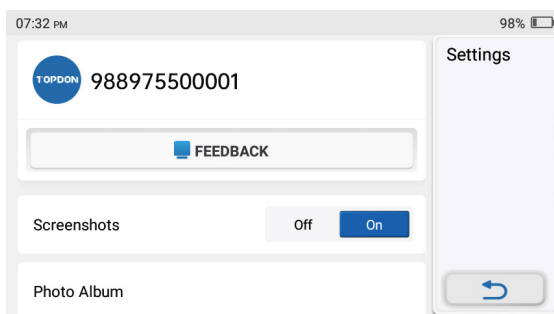

9.1 スクリーンショット

このオプションは、画面キャプチャアイコンを画面に表示するかどうかを設定できます。

9.2 フォトアルバム

このモジュールはスクリーンショットを保存します。

9.3 画面フローティングウィンドウ

このオプションは、画面記録アイコンを画面に表示するかどうかを設定できます。

9.4 スクリーンレコーダー

このモジュールは、画面の記録を保存します。

9.5 ネットワーク

このモジュールを使用すると、接続可能な Wi-Fi ネットワークを設定できます。

9.6 明るさ

このオプションを使用すると、画面の明るさを設定できます。

9.7 測定単位

このオプションは、測定単位を設定します。メートル法とインperial法が利用できます。

9.8 言語

タブレットは複数の言語をサポートしています。このオプションを使用して、優先言語を設定できます。

9.9 タイムゾーン

このオプションは、現在のタイムゾーンを設定します。

9.10 スリープ時間

このオプションは、タブレットがスリープモードに入るタイミングを設定します。

9.11 ファームウェアの修正

このモジュールを使用すると、ファームウェアを更新または修正できます。

9.12 診断ソフトウェアのクリア

ダウンロードした診断ソフトウェアを削除できます。

9.13 キャッシュをクリアする

このオプションを使用すると、ユーザーは一部のキャッシュファイルをクリアして、ストレージスペースを解放できます。

9.14 ファイルマネージャー

ファイルマネージャーは、関連するビデオ、診断記録、写真などを記録します。

9.15 データをクリアする

アプリのキャッシュをクリアすると、アプリが再起動します。

9.16 データの初期化

このオプションは、データをクリーンアップしてタブレットを再起動します。

9.17 ヘルプ

このオプションには、「よくある質問」と「公式回答」が含まれています。

9.18 アプリの更新

このオプションを使用すると、ArtiDiag500 S ソフトウェアをアップグレードできます。

9.19 について

このオプションは、ツールのハードウェア構成情報と使用許諾契約を表示します。

技術仕様

TOPDONArtiDiag500 S タブレット

- バッテリー容量: 1500mAh / 3.8V
- 画面サイズ: 5 インチ
- 解像度: 480x854 ピクセル
- 動作電圧: 5V
- 動作電流: $\leq 1.2A$
- 作業環境: 32 °F ~ 122 °F (0°C ~ 50°C)
- 保管環境: -4 °F ~ 140 °F (-20°C ~ 60°C)

警告

- ✔ 自動車関連のテストは、必ず安全な環境で行ってください。
- ✔ テスト中は、車両の近くで喫煙しないでください。
- ✔ 高温による損傷を避けるため、コードリーダをエンジンや排気管の近くに置かないでください。
- ✔ エンジン作業中は、ゆったりとした服装や宝石類を身につけないでください。
- ✔ イグニッションをオンにしたまま、またはエンジンを作動させたまま、テスト機器の接続や取り外しを行わないでください。
- ✔ コードリーダを分解しないでください。
- ✔ エンジンが回転していると、エンジン部品は高温になります。重度の火傷を避けるため、高温のエンジン部品に触れないでください。
- ✔ エンジンが回転していると、有毒で有害なガスである一酸化炭素が発生します。運転は換気の良い場所で行ってください。
- ✔ ANSI 規格に適合した安全な目当ての保護具を着用してください。

注意事項

- ✔ スキャナーと診断システムによって生成された誤ったデータを避けるために、車両のバッテリーが完全に充電されていることと、スキャナーが車両 DLCにしっかりと接続されていることを確認してください。
- ✔ 運転中にコードリーダーを使用しないでください。
- ✔ 衣服、髪、手、ツール、テスト機器など、すべての可動部品または高温のエンジン部品に近づけないでください。
- ✔ スキャナを乾燥させ、清潔に保ち、オイル / 水、またはグリースが付着しないようにします。必要に応じて、清潔な布に中性洗剤を含ませてスキャン・ツールの外側を清掃してください。
- ✔ スキャナーは子供の手の届かないところに置いてください。

FAQ

Q: TOPDON ArtiDiag500 Sが車に接続されているときに応答がないのはなぜですか？

A: 車両診断ソケットとの接続がしっかりしているかどうか、イグニッションスイッチがオンになっているかどうか、またはツールが車両をサポートしているかどうかを確認してください。

Q: データストリームを読み取るときにシステムが停止するのはなぜですか？

A: コネクタの緩みが原因である可能性があります。スキャナーの電源を切り、コネクタをしっかりと接続して、もう一度電源を入れてください。

Q: 車両 ECUとの通信エラー？

A: 次の場合を確認してください。

- 診断コネクタが正しく接続されているかどうか。
- イグニッションスイッチがオンかどうか。

または、タイムリーな技術支援のためにフィードバック機能を使用して、車両の年式、メーカー、モデル、および VIN番号を送信してください。

Q: エンジンのイグニッションが開始すると、画面が灰になるのはなぜですか？

A: これは正常であり、電磁干渉が原因です。

Q: システムソフトウェアをアップグレードするにはどうすればよいですか？

A: 1. ツールの電源を入れ、安定したインターネット接続を保障しなさい。

2. 「セットアップ」->「アプリアップデート」に移動し、「OTA」をタップしてから「バージョンの確認」をタップして、システムアップグレードインターフェイスに入ります。

3. 画面の指示に従って、プロセスをステップバイステップで完了します。ネットワークの状態によっては、数分かかる場合があります。

アップグレードが完了すると、ツールが自動的に再起動し、メインインターフェイスが表示されます。

Q: スクリーンショットをキャプチャする方法を教えてください。

A: 画面上の「スクリーンショット」アイコンをタップすると、現在の画面がキャプチャされ、フォトアルバムモジュールに保存されます。

TOPDON1 年限定保証

TOPDON 会社は、最初の購入者に対して、当社の製品が購入日（保証期間）から 12 か月間、材料および製造上の欠陥がないことを保証します。保証期間中に報告された欠陥について、TOPDON は技術サポートに従って分析し確認し、欠陥のある部品と製品を修理または交換します。もし TOPDON 修理保証政策が当地の法律に抵触する場合、当地の法律を基準とします。

この限定保証は、次の条件下では無効になります。

- 製品は、許可されていない店舗または技術者によって誤用、分解、変更、または修理されました。
- 不注意な取り扱い及び / または指示を守らないで製品を使用するによって損傷を引き起こします。

注意：このマニュアルのすべての情報は、発行時点で入手可能な最新情報に基づいて、その正確性または完全性について保証することはできません。TOPDON は予告しないでいつでも変更する権利を留保します。



TEL

86-755-21612590
1-833-629-4832 (NORTH AMERICA)



EMAIL

SUPPORT@TOPDON.COM



WEBSITE

WWW.TOPDON.COM



FACEBOOK

@TOPDONOFFICIAL



TWITTER

@TOPDONOFFICIAL



RoHS



FR

PAPIER

